

# Personenwaage 7835

## Gebrauchsanweisung

# Inhaltsverzeichnis

---

1.	Einführung.....	3
2.	Lieferumfang .....	4
3.	Warnhinweise .....	5
4.	Technische Daten .....	6
4.1	Ausführungen .....	6
4.1.1	Personenwaage mit Stativ 7835.01.....	6
4.1.2	Personenwaage mit Stativ & Längenmessstab 7835.02 ..	7
5.	Allgemeine Hinweise .....	8
5.1	Verwendungszweck .....	8
5.2	Sicherheitshinweis.....	8
5.3	Reinigung.....	9
5.4	Desinfektion .....	9
5.5	Sterilisation .....	9
5.6	Wartung und Service.....	9
5.7	Garantie / Gewährleistung / Haftung.....	10
5.8	Batterie- und Akku-Entsorgung .....	10
5.9	Entsorgung der Waage.....	10
6.	Kennzeichnung .....	11
6.1	CE-Kennzeichnung.....	11
6.2	Kennzeichnung auf dem Typenschild .....	11
7.	Produktbeschreibung .....	12
7.1	Anschluss- und Gerätebeschreibung .....	12
7.2	Bedientasten .....	12
7.3	Anzeigesymbole .....	13
8.	Montage .....	14
8.1	Montagehinweis .....	14
8.2	Montageschritte .....	14
9.	Inbetriebnahme .....	18
9.1	Aufstellungshinweis .....	18
9.2	Spannungsversorgung.....	18
10.	Bedienung.....	19
10.1	Einschalten .....	19
10.2	Wiegen.....	19
10.3	Nullstellen .....	19
10.4	Tarieren .....	19
10.5	Einheitenumschaltung .....	20
10.6	Hold-Funktion .....	21
10.7	BMI-Funktion .....	21
10.8	Kleinkind-Verwiegung .....	22
10.9	Bedienung des Längenmessstabs .....	22
10.10	Ausschalten / Betrieb sicher beenden.....	23
11.	Störungen - Ursachen und Beseitigung .....	24
12.	Hinweise zur Elektromagnetischen Verträglichkeit .....	25

# 1. Einführung

---

Danke, dass Sie sich für dieses Produkt von Soehnle Industrial Solutions entschieden haben. Es ist mit allen Merkmalen modernster Technik ausgestattet und wurde für einfachste Bedienung optimiert.

## **Bitte lesen Sie vor dem Gebrauch des Produktes aufmerksam die Gebrauchsanweisung.**

Wenn Sie Fragen haben oder wenn an Ihrem Gerät Probleme auftreten, die in der Gebrauchsanweisung nicht behandelt werden, wenden Sie sich bitte an Ihre Soehnle Industrial Solutions - Servicestelle oder an unsere Kundenberatung:

Telefon: +49 7191 3453-220

Fax: +49 7191 3453-211

E-Mail: [info@sis.gmbh](mailto:info@sis.gmbh)

Die vorliegende Bedienungsanleitung beschreibt alle Standardfunktionen und Einstellungen der Soehnle Professional Personenwaagen 7835. Bei Sonderausführungen sind Abweichungen möglich.

## **Verfügbare Ausführungen:**

- ▶ 7835.01.001 / 7835.01.002      Personenwaage mit Stativ
- ▶ 7835.02.001 / 7835.02.002      Personenwaage mit Stativ und Längenmessstab

Weitere Informationen und Dokumentationen finden Sie unter:

**<https://www.soehnle-professional.com/site/documents>**

Bitte gehen Sie in das Kundencenter unserer Internetseite [www.soehnle-professional.com](http://www.soehnle-professional.com) und wählen unter Downloads / Technische Dokumente / Medizinwaagen / Personenwaagen bzw. Personenwaagen mit Stativ die Personenwaage 7835 aus.

## 2. Lieferumfang

Lieferumfang:	7835.01.00x	7835.02.00x
<b>Personenwaage 7835</b>	✓	✓
<b>Gebrauchsanweisung</b>	✓	✓
<b>6x AA-Batterien LR6</b>	✓	✓
<b>Stativrohr mit Anzeigegerät</b>	✓	✓
<b>Schraubenset Stativrohr</b>	✓	✓
<b>Längenmessstab</b>	x	✓
<b>Halter für Längenmessstab (2x)</b>	x	✓
<b>Befestigungsschrauben für Halter</b> (4 x Linsenschraube M4x10)	x	✓
<b>Befestigungsschrauben für Längenmessstab</b> (2 x Senkschraube M5x8)	x	✓

### Optional erhältlich:

- Netzteil (Art. Nr.: 2557.05.002)

### 3. Warnhinweise

---

- ▶ Im Falle einer Fehlfunktion kontaktieren Sie bitte den Kundenservice von Soehnle Industrial Solutions unter Telefon +49 7191 / 3453 320 oder E-Mail [service@sis.gmbh](mailto:service@sis.gmbh). Nicht autorisierte Änderungen oder Reparaturen können die Waage beschädigen und zum Erlöschen der Herstellergewährleistung führen.
- ▶ Unterbrechen Sie die Spannungsversorgung zu dieser Waage vor jeder Installation, Reinigung oder Wartung.
- ▶ Setzen Sie die Waage keinem direkten Sonnenlicht aus. Dies könnte zu Farbveränderungen führen.
- ▶ Wenn die Waage für einen längeren Zeitraum nicht benutzt werden soll, entfernen Sie bitte die Batterien oder das Netzkabel.
- ▶ Vermeiden Sie es, Materialien auf der Waage und dem Anzeigergerät zu stapeln oder die Waage mit mehr als der zulässigen Höchstlast zu belasten. Dies kann zu Beschädigungen führen.
- ▶ Stellen Sie die Waage auf eine feste, stabile und ebene Fläche, so dass genaue Messergebnisse gewährleistet werden können. Messergebnisse, die auf einer weichen oder geneigten Fläche ermittelt werden, sind bei konformitätsbewerteten Waagen nicht zulässig.
- ▶ Schließen Sie die Waage nicht an instabile Spannungsquellen an.
- ▶ Gleichzeitige Berührung der Schnittstelle und des Patienten ist nicht zulässig.
- ▶ Benutzen Sie nur das Original-Zubehör. Die Benutzung anderer Fabrikate kann zu Schäden an der Waage führen.
- ▶ Gebrauchsanweisung lesen.



## 4. Technische Daten

### 4.1 Ausführungen

#### 4.1.1 Personenwaage mit Stativ 7835.01

Personenwaage mit Stativ	7835.01.001	7835.01.002
<b>Höchstlast</b>	200 kg	300 kg
<b>Zifferschnitt</b>	100 g	100 g
<b>Mindestlast</b>	2 kg	1 kg
<b>Eichfähig</b>	x	x
<b>Display:</b>	7-Segment, 6-stelliges LCD, hinterleuchtet	
<b>Ziffernhöhe:</b>	20 mm	
<b>Gehäusematerial:</b>	ASA	
<b>IP-Schutzklasse:</b>	IP20	
<b>Abmessungen (BxTxH):</b>	362 x 488 x 990 mm	
<b>Stromversorgung:</b>	6 x AA Batterien oder Netzteil 100 - 240 V AC (Art. Nr. 2557.05.002) oder Akkus der Größe AA verwendbar - Hier kann die Ladestandsanzeige zu geringe Werte anzeigen. Soll die Waage langfristig mit Akkus betrieben werden, kann in der Waage der Akkubetrieb aktiviert werden. (s. Kapitel 9.2)	
<b>Arbeitstemperatur:</b>	+ 5°C bis + 35°C	
<b>Lagertemperatur:</b>	- 10°C bis + 55°C	
<b>Feuchtigkeit:</b>	20% bis 85% (nicht kondensierend)	
<b>Luftdruck:</b>	900 bis 1.050 hPa	

## 4. Technische Daten

### 4.1.2 Personenwaage mit Stativ & Längenmessstab 7835.02

Personenwaage mit Stativ & Längenmessstab	7835.02.001	7835.02.002
<b>Höchstlast</b>	200 kg	300 kg
<b>Zifferschnitt</b>	100 g	100 g
<b>Mindestlast</b>	2 kg	1 kg
<b>Eichfähig</b>	x	x
<b>Display:</b>	7-Segment, 6-stelliges LCD, hinterleuchtet	
<b>Ziffernhöhe:</b>	20 mm	
<b>Gehäusematerial:</b>	ASA	
<b>IP-Schutzklasse:</b>	IP20	
<b>Abmessungen (BxTxH):</b>	362 x 488 x 1.310 mm	
<b>Stromversorgung:</b>	6 x AA Batterien oder Netzteil 100 - 240 V AC (Art. Nr. 2557.05.002) oder Akkus der Größe AA verwendbar - Hier kann die Ladestandsanzeige zu geringe Werte anzeigen. Soll die Waage langfristig mit Akkus betrieben werden, kann in der Waage der Akkubetrieb aktiviert werden. (s. Kapitel 9.2)	
<b>Arbeitstemperatur:</b>	+ 5°C bis + 35°C	
<b>Lagertemperatur:</b>	- 10°C bis + 55°C	
<b>Feuchtigkeit:</b>	20% bis 85% (nicht kondensierend)	
<b>Luftdruck:</b>	900 bis 1.050 hPa	

# 5. Allgemeine Hinweise

---

## 5.1 Verwendungszweck

Die Personenwaagen 7835 dienen der Gewichtsermittlung von Personen.

Das Gerät misst die Gewichtskraft auf der Wiegeplattform und übermittelt diese elektronisch zur Anzeige.

Das Gerät liefert keine interpretierbaren Ergebnisse, es liefert Gewichtswerte. Eine Beurteilung der Gewichte obliegt dem Fachpersonal.

## 5.2 Sicherheitshinweis



Diese Waage ist für den professionellen Gebrauch konzipiert.

Der Anwender muss mit der Bedienung der Waage vertraut sein.

Bitte lesen Sie vor Inbetriebnahme die in der Gebrauchsanweisung aufgeführten Informationen sorgfältig durch. Sie enthält wichtige Hinweise für die Installation, die bestimmungsgemäße Verwendung und die Wartung des Gerätes. Der Hersteller haftet nicht, wenn nachstehende Hinweise nicht beachtet werden. Bei unsachgemäßer Installation entfällt die Gewährleistung. Bei Verwendung elektrischer Komponenten unter erhöhten Sicherheitsanforderungen sind die entsprechenden Bestimmungen einzuhalten.

- ▶ Die Personenwaage 7835 darf nicht in explosionsgefährdeten Bereichen eingesetzt werden.
- ▶ Die zulässige Netzspannung beträgt 100 – 240 Volt. Elektrische Anschlussbedingungen müssen mit den auf dem Typenschild aufgedruckten Werten übereinstimmen.
- ▶ Sollte das optional erhältliche Netzteil beschädigt sein, darf die Waage mit diesem Netzteil nicht weiter betrieben werden, unterbrechen Sie die Spannungsversorgung und rufen Sie bei einer Soehnle Industrial Solutions Servicestelle an. Der Batteriebetrieb ist aber weiterhin möglich.
- ▶ Dieses Gerät ist entsprechend der geltenden EG-Richtlinie 2014/30/EU funkentstört. Unter extremen elektrostatischen sowie elektromagnetischen Einflüssen, z.B. beim Betreiben eines Funkgerätes oder Mobiltelefons in unmittelbarer Nähe des Gerätes, kann jedoch eine Beeinflussung des Anzeigewertes verursacht werden. Nach Ende des Störeinflusses ist das Produkt wieder bestimmungsgemäß benutzbar, gegebenenfalls ist ein Wiedereinschalten erforderlich. Bei permanenten elektrostatischen Störeinflüssen kontaktieren Sie bitte den zuständigen Soehnle Industrial Solutions Servicepartner.
- ▶ Das Gerät ist ein Messinstrument. Luftzug, Vibrationen, schnelle Temperaturänderungen und Sonneneinstrahlung können zur Beeinflussung des Wäageergebnisses führen.



## 5. Allgemeine Hinweise

---

### 5.3 Reinigung

Vor jeder Reinigung ist die Waage von der Stromversorgung zu trennen.

Reinigen Sie die Waage nach Bedarf mit haushaltsüblichen Reinigungsmitteln. Achten Sie darauf, dass keine Flüssigkeit in die Waage eindringt. Mit einem trockenen, weichen Tuch nachreiben.

Verwenden Sie auf keinen Fall scheuernde oder aggressive Reinigungsmittel für die Reinigung. Diese Mittel können die Waage beschädigen.

### 5.4 Desinfektion

Die Personenwaagen 7835 dürfen mit den folgenden Mitteln desinfiziert werden:

- ▶ Brennspritus
- ▶ Isopropanol
- ▶ 2%iges Kohrsolin
- ▶ 1%ige wässrige Sokrena-Lösung
- ▶ 5%iges Sagrotan
- ▶ 5%iges Gigasept

Die spezifischen Anwendungshinweise sind zu beachten.

### 5.5 Sterilisation

Die Personenwaagen 7835 dürfen keinem Sterilisationsvorgang unterzogen werden.

### 5.6 Wartung und Service

Die Waage muss regelmäßig einer vorbeugenden Inspektion unterzogen werden. Dazu die Waage mit einem bekannten Gewicht belasten und den Wert des Terminals mit dem Prüfgewicht vergleichen. Bei Abweichungen muss eine Instandhaltung bzw. Justage erfolgen.

Die Waage darf nur von geschultem und von Soehnle Industrial Solutions autorisiertem Servicepersonal geöffnet und repariert werden. Wenn die Waage nicht bestimmungsgemäß arbeitet, liegt der Verdacht auf einen Schaden vor. Die Waage muss dann unbedingt einer von Soehnle Industrial Solutions autorisierten Servicestation zugeführt werden. Bei einer Reparatur durch eine autorisierte Servicestation dürfen nur Original-Ersatzteile verwendet werden.

## 5. Allgemeine Hinweise

### 5.7 Garantie / Gewährleistung / Haftung

Soweit ein vom Hersteller zu vertretender Mangel der gelieferten Sache vorliegt, ist der Hersteller berechtigt, wahlweise den Mangel entweder zu beseitigen oder Ersatz zu liefern. Ersetzte Teile werden Eigentum des Herstellers. Schlägt die Mangelbeseitigung oder Ersatzlieferung fehl, gelten die gesetzlichen Bestimmungen.

Die Garantiezeit beträgt **24 Monate** und beginnt am Tag des Ersterwerbs des Produkts.

**Bitte bewahren Sie die Rechnung als Nachweis auf.** Im Servicefall kontaktieren Sie bitte Ihren Händler oder den Hersteller-Kundendienst.

**Keine Gewähr wird insbesondere übernommen für Schäden, die aus den nachfolgenden Gründen entstehen:** Ungeeignete, unsachgemäße Lagerung oder Verwendung, fehlerhafte Montage bzw. Inbetriebsetzung durch den Besteller oder durch Dritte, natürliche Abnutzung, Veränderung oder Eingriffe, fehlerhafte oder nachlässige Behandlung, insbesondere übermäßige Beanspruchung, chemische, elektrochemische, elektrische Einflüsse oder Feuchtigkeit, sofern diese nicht auf ein Verschulden des Herstellers zurückzuführen sind. Sollten betriebliche, klimatische oder sonstige Einflüsse zu einer wesentlichen Veränderung der Verhältnisse oder des Materialzustandes führen, entfällt die Gewährleistung für die einwandfreie Gesamtfunktion der Geräte. Auf Verschleißteile (z.B. Akkus) beträgt die Gewährleistung 6 Monate.

**Bewahren Sie die Originalverpackung für einen eventuellen Rücktransport auf!**

### 5.8 Batterie- und Akku-Entsorgung



Batterien und Akkus, die Schadstoffe enthalten, sind mit dem **Symbol einer durchgestrichenen Mülltonne gekennzeichnet und dürfen nicht über den Hausmüll entsorgt werden.**

Als Verbraucher sind Sie gesetzlich verpflichtet, gebrauchte Batterien und Akkus zurückzugeben. Sie können Ihre alten Batterien und Akkus als Sondermüll bei den öffentlichen Sammelstellen in Ihrer Gemeinde oder überall dort abgeben, wo Batterien der betreffenden Art verkauft werden. Diese Zeichen finden Sie auf schadstoffhaltigen Batterien: Pb = Batterie enthält Blei, Cd = Batterie enthält Cadmium, Hg = Batterie enthält Quecksilber.

### 5.9 Entsorgung der Waage

Die Waage enthält nach dem derzeitigen Wissensstand keine besonderen umweltgefährdenden Stoffe. Die Waage ist nicht als normaler Abfall zu behandeln, sondern muss an einer Annahmestelle für das Recycling von elektrischen und elektronischen Geräten abgegeben werden.

Weitere Informationen erhalten Sie über Ihre Gemeinde oder bei den kommunalen Entsorgungsbetrieben.

# 6. Kennzeichnung

## 6.1 CE-Kennzeichnung

Das Produkt trägt das CE - Zeichen nach folgenden Richtlinien:

EMV-Richtlinie: 2014/30/EU

Niederspannungsrichtlinie: 2014/35/EU

## 6.2 Kennzeichnung auf dem Typenschild



CE-Kennzeichen



Wägebereich



Symbol Schutzklasse II

**Max.**

Höchstlast des Wägebereichs



Artikelnummer des Produktes

**Min.**

Mindestlast des Wägebereichs



Hersteller des Produktes

**d=**

Ziffernschritt



Seriennummer der Waage

# 7. Produktbeschreibung



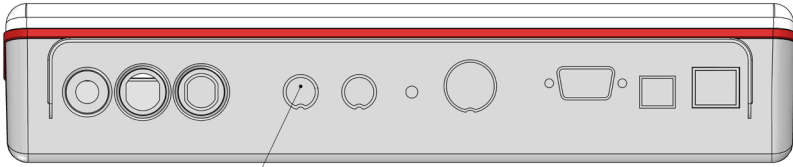

## 7.1 Anschluss- und Gerätebeschreibung



Schnittstelle RS232 (optional)

- ▶ Hierbei handelt es sich um eine Kommunikationsschnittstelle zur Übertragung von Daten an PCs und Peripheriegeräte, wie z. B. Drucker.
- ▶ Nähere Informationen zur Schnittstelle siehe separate Beschreibung Datenschnittstelle 7835, Art. Nr. 470.508.101.





## 7.2 Bedientasten

	<b>Taste</b>	<b>Funktion</b>	<b>Einstellmodus</b>
	Ein / Aus	Schaltet die Waage ein und aus.	Einstellschritt bzw. Mode abrechnen.
	BMI / Function	Frei programmierbare Funktions-taste / Wert verkleinern.	Einstellschritt rückwärtstakten oder Wert verkleinern.
	Tare / Pre-Tare	Wert vergrößern.	Einstellschritt vorwärtstakten oder Wert vergrößern.
	0	Waage nullstellen.	Eine Menüebene zurückspringen sowie Weiterschalten einer editierfähigen Dekade von rechts nach links.
	Send / Menu	Wert absenden oder Eingabe bestätigen.	Editierfunktion innerhalb des Einstellschrittes oder Parameter speichern und zum nächsten Einstellschritt springen.

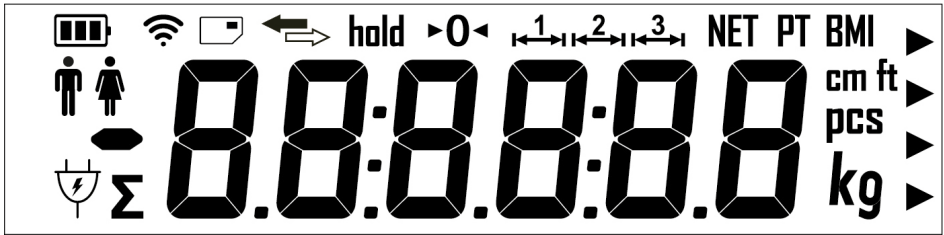
# 7. Produktbeschreibung

## 7.3 Anzeigesymbole



	Füllstand Batterie	<b>cm / ft</b>	Körpergröße in cm / ft
	Datenübertragung	<b>NET</b>	Nettowägung
<b>hold</b>	Hold-Modus	<b>PT</b>	Handtara
<b>&gt;0&lt;</b>	Nullstellmeldung	<b>kg / lb</b>	Einheit (kg / lb)
	Aktiver Wägebereich (1 oder 2)	<b>BMI</b>	BMI
	Netzbetrieb		Vorzeichen

### Anzeigesymbole ohne momentane Funktion\*:

Beim Einschalten der Waage sichtbar.



\*für zukünftige Erweiterungen vorgesehen

# 8. Montage

## 8.1 Montagehinweis

- ▶ Zum Aufbau der Waage benötigen Sie das folgende Werkzeug:
  - 7835.01.00x: Inbusschlüssel Größe 5
  - 7835.02.00x: Inbusschlüssel Größe 5, Schraubendreher PZ2

## 8.2 Montageschritte

### ▶ **Schritt 1:**

Das Anzeigekabel durch das Loch in der Bodenplatte führen und das Rohr in die Aufnahme der Bodenplatte stecken.

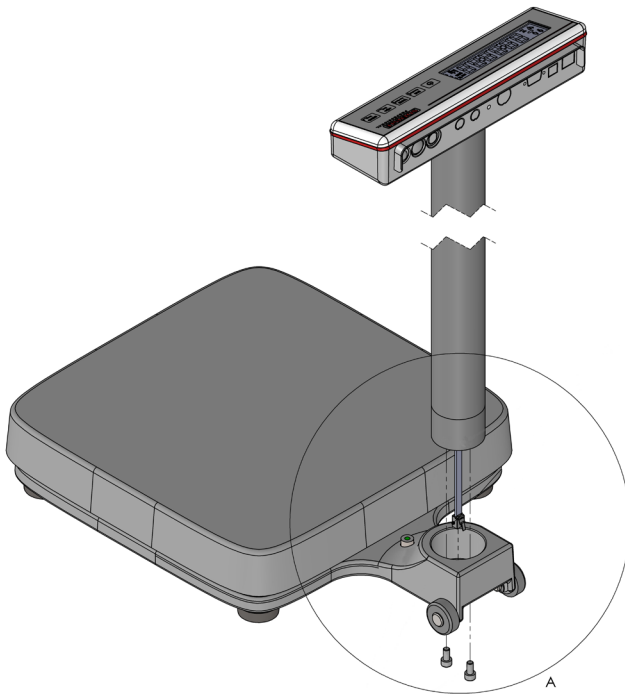

# 8. Montage

► **Schritt 2:**

Das Anzeigegerät mit Stativrohr kann in zwei verschiedenen Positionen montiert werden.

Hierdurch legen Sie fest, ob die Anzeige von der Person auf der Waage oder ggf. vom Bediener vor der Waage abgelesen werden kann.

Positionieren Sie das Rohr wie gewünscht und befestigen Sie es mit den beiden mitgelieferten Zylinderschrauben.

Legen Sie die Waage vorsichtig auf die Seite, um die Schrauben anzuziehen.

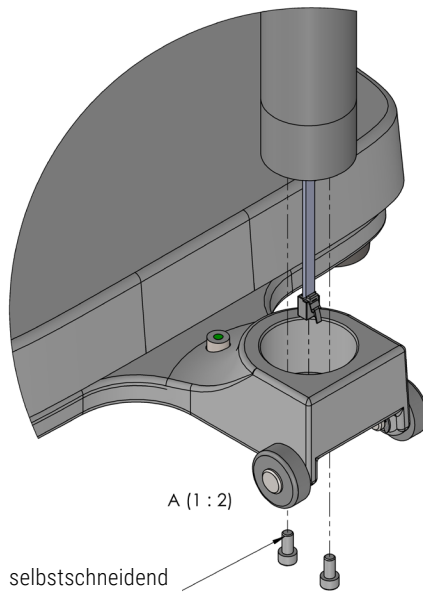

## 8. Montage

- **Schritt 3:** Anzeigekabel in die Buchse auf der Unterseite der Waage stecken.

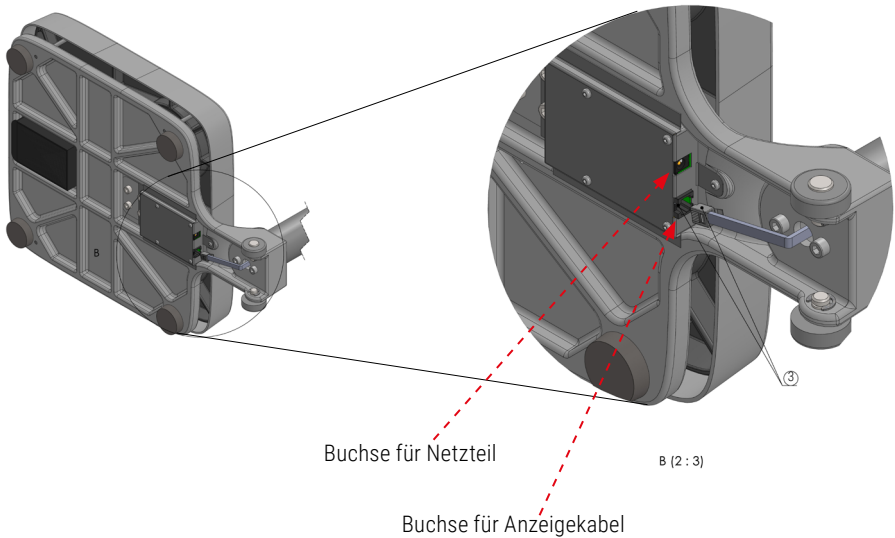

**Für Batteriebetrieb siehe Schritte 4 & 5.**

**Für Netzbetrieb bei Schritt 6 weiterlesen.**

- **Schritt 4:** (nur bei Batteriebetrieb)

Batteriefachdeckel öffnen.

- **Schritt 5:** (nur bei Batteriebetrieb)

Die im Lieferumfang enthaltenen sechs AA-Batterien einlegen.

Auf korrekte Polung achten.

Anschließend den Batteriefachdeckel wieder schließen.

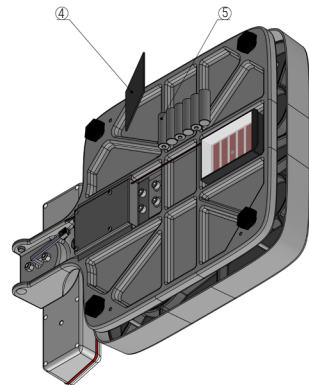

- **Schritt 6:** (nur bei Netzbetrieb)

Das optional erhältliche Netzteil in die dafür vorgesehene Buchse einstecken (s.o. Zeichnung).

- **Die Waage ist nun wägebereit.**



## 8. Montage

### ► **Schritt 7:** Montage Längenmessstab (nur bei 7835.02.00x)

Die Halter werden mit den Senkschrauben an den Längenmessstab geschraubt. Danach wird der Längenmessstab mit den Linsenschrauben an das Rohr angebracht.

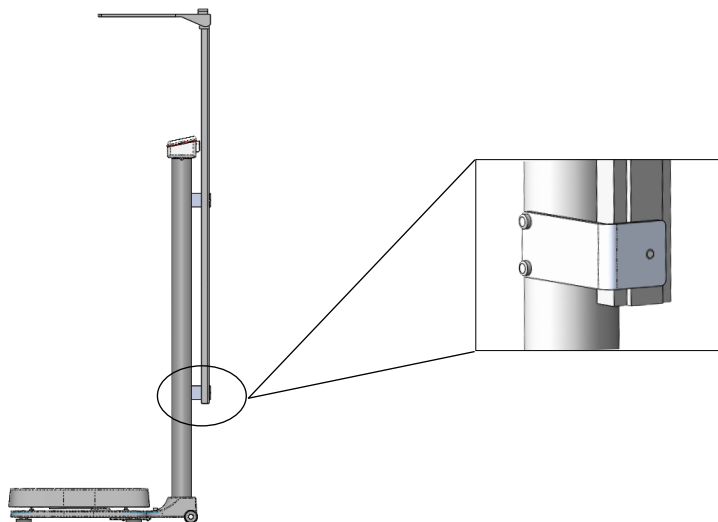
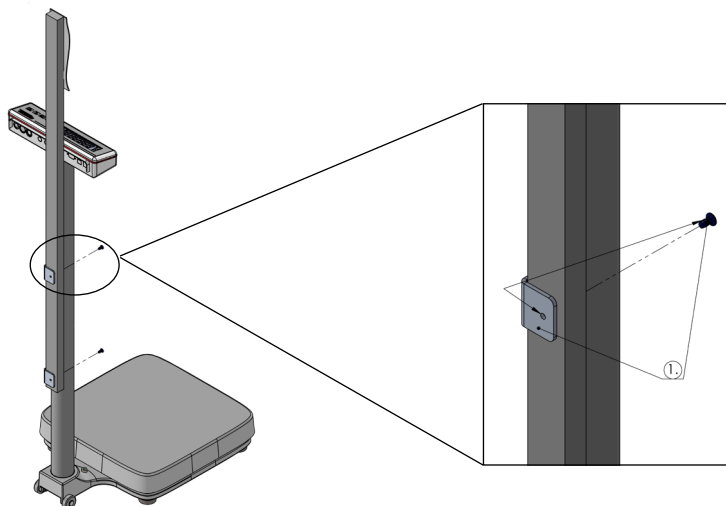

# 9. Inbetriebnahme

---

## 9.1 Aufstellhinweis

Stellen Sie vor Anschluss sicher, dass die erforderliche Spannungsversorgung laut Typenschild mit den örtlichen Gegebenheiten übereinstimmt. Schützen Sie das Gerät durch Wahl des Aufstellungsortes vor Stößen, Vibrationen, starker Wärme oder Kälte, Luftzug, Chemikalien und Nässe.

### **Eine Anwärmzeit von 30 Minuten nach dem Einschalten stabilisiert die Messwerte.**

- ▶ Stellen Sie die Waage auf einen festen, freien und waagerechten Untergrund.
- ▶ Achten Sie darauf, dass keine Kabel oder andere Gegenstände unter der Waage eingeklemmt werden.
- ▶ Richten Sie die Waage durch Drehen der Fußschrauben aus.

*Für Aufstellungsorte in Deutschland ist dies erfüllt, wenn die Fußböden die Toleranzangaben für flächenfertige Böden nach DIN 18202, Tabelle 3 Zeile 4 einhalten. Für andere Länder können die jeweiligen zutreffenden nationalen Normen zugrunde gelegt werden.*

## 9.2 Spannungsversorgung

Die Spannungsversorgung erfolgt standardmäßig über 6x AA-Batterien LR6 oder über das optional erhältliche Netzteil mit Netzstecker (Art. Nr. 2563.45.007).

Akkus vom Typ AA können verwendet werden.

Um eine korrekte Ladezustandsanzeige zu erhalten, muss im UCAL die Option Akku aktiviert werden. Siehe separate Beschreibung Usermode 7835, Art.Nr. 470.702.124.

Bei Bedarf kann dieses Dokument bei Soehnle Industrial Solutions oder beim Waagenfachhandel angefordert werden.

# 10. Bedienung

## 10.1 Einschalten



Drücken Sie bei unbelasteter Waage die Ein/Aus-Taste.

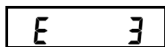

Während der Prüfroutine wird kurzzeitig der Versionsstand angezeigt. Dies ist keine Fehlermeldung. Anschließend schaltet die Anzeige auf Null.

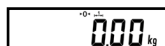

Die Waage ist wiegebereit.

## 10.2 Wiegen

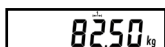

Waage betreten. In der Anzeige erscheint das Bruttogewicht.

## 10.3 Nullstellen



Drücken Sie die Nullstell-Taste zur Korrektur kleiner Abweichungen vom Nullpunkt, z.B. durch Verschmutzung der Waage. Nullstellbereich: -1 bis +3% des Wägebereichs.

## 10.4 Trieren



### Manuelles Tara

Handtücher oder andere Auflagen auf die Wägeplattform legen. Danach die Tara-Taste drücken.

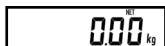

Die Anzeige geht auf Null. Im Display wird „Net“ für „Netto“ angezeigt. Das Trieren ist innerhalb des gesamten Wägebereichs möglich.



### Tara-Handeingabe

Mit der Tara-Handeingabe können Sie einen festen Tara-Wert manuell eintragen. (Einstellung der Funktions-Taste: siehe separate Beschreibung Usermode 7835, Art.Nr. 470.702.124). Bei Bedarf kann dieses Dokument bei Soehnle Industrial Solutions oder beim Waagenfachhandel angefordert werden.



Drücken Sie die Funktions-Taste.



Das gewünschte Tara-Gewicht mit der Tara- oder Funktions-Taste einstellen. Durch kurzes Drücken wird der Wert einzeln hoch-/ runter getaktet. Mit permanentem Druck läuft die Anzeige hoch bzw. runter.



Mittels der Send-Taste kann der eingestellte Wert endgültig übernommen werden.

# 10. Bedienung



## Tara-Info

Durch Drücken der Nullstell-Taste wird die Tarainfo angezeigt.



Bei kurzem Drücken wird das Taragewicht gelöscht. Bei langem Drücken, bis die Gewichtsanzeige blinkt, wird das Taragewicht angezeigt und nicht gelöscht.



## Tara löschen

Die Nullstell-Taste drücken, um Tara zu löschen.

## Zwischentara-Funktion (Dialyse-Funktion)

Eine Zwischentara-Funktion kann auf die Funktions-Taste gelegt werden (siehe separate Beschreibung Usermode 7835, Art.Nr. 470.702.124). Unbekannte Tarawerte werden zum bestehenden Tarawert addiert, ohne die Nettoanzeige zu verändern.



Die Funktions-Taste betätigen um die Zwischentara-Funktion zu aktivieren.



Es erscheint „hold“ in der Anzeige.

Zusätzliches Taragewicht auflegen oder Taragewicht von der Plattform nehmen.



Die Übernahme des neuen Tarawertes erfolgt mit der Send-Taste.

## 10.5 Einheitenumschaltung



### Einheitenumschaltung

Die Umschaltung der Gewichts- oder Längeneinheit (kg/lb oder cm/ft) erfolgt durch Drücken der Funktions-Taste.

(Einstellung der Funktions-Taste: siehe separate Beschreibung Usermode 7835, Art.Nr. 470.702.124)

# 10. Bedienung

## 10.6 Hold-Funktion



Die Aktivierung der Hold-Funktion wird im Einstellmodus vorgenommen (siehe separate Beschreibung Usermode 470.702.124).



Um Gewichtsdaten einzufrieren, stehen folgende Hold-Funktionen standardmäßig zur Verfügung. Default ist „0“.

Holdmode	Funktion	Funktion aufheben
0	Nicht aktiv	-
1	Hold bei Stillstand	Entlasten der Waage

## 10.7 BMI-Funktion

Waage belasten.



Die Funktions-Taste betätigen. (Defaulteinstellung der Funktions-Taste)  
Die Anzeige zeigt die eingestellte Körpergröße an. Werksseitig sind 170 cm als Standardwert eingestellt (H 170 cm).

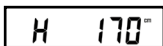

Änderungen sind mit den Tasten BMI / Function  $\uparrow$  und Tare / Pre-Tare  $\downarrow$  möglich.



Eingabe mit der Send-Taste bestätigen.  
Die Anzeige wechselt zwischen dem Gewichts- und BMI-Wert (Display: bl)  
*Beispiel:* bl 26,2  $\rightarrow$  82,8 kg.



Mit der Funktions-Taste kann die eingestellte Körpergröße wieder geändert werden.



Zum Beenden der BMI-Funktion die Waage entlasten oder die Ein-/Aus-Taste drücken.

# 10. Bedienung

## 10.8 Kleinkind-Verwiegung

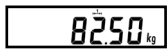

Eine erwachsene Person stellt sich auf die Waage.

> Anzeige zeigt z.B. »82,50 kg« an.  
Drücken Sie die TARA-Taste.



> Anzeige geht auf »0,00 kg«.  
Die erwachsene Person steigt von der Waage ab...

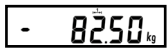

> Anzeige zeigt »-82,50 kg« an.  
... und stellt sich zusammen mit dem Kind nochmals auf die Waage.

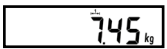

> Als Ergebnis wird das Gewicht des Kindes angezeigt, z.B. »7,45 kg«.

## 10.9 Bedienung des Längenmessstabs

Längenmessstab vorsichtig nach oben schieben und den Ausleger vorsichtig ausklappen. Danach den ausgeklappten Längenmessstab langsam wieder nach unten schieben, bis der Ausleger auf dem Kopf der zu messenden Person aufliegt. Anhand der angebrachten Skala kann nun die Körpergröße in cm abgelesen werden.

### Messungen über 131 cm:

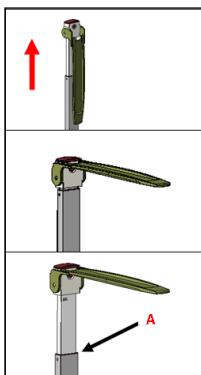

1. Ziehen Sie den Längenmessstab heraus

2. Positionieren Sie das Kopfstück in horizontaler Position

3. Die Ablesung der Körpergröße kann an Punkt A vorgenommen werden

## Messungen unter 131 cm:

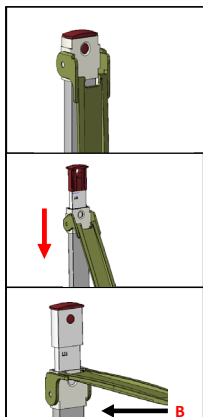

1. Klappen Sie das Kopfstück ein und drücken Sie die Schnalle
2. Kopfstück nach unten ziehen, während die Schnalle gedrückt wird
3. Die Ablesung der Körpergröße kann an Punkt B vorgenommen werden

## 10.10 Ausschalten / Betrieb sicher beenden



Drücken Sie die Ein-/Aus-Taste um die Waage auszuschalten.

Bei leerer Waage und bei 0-Gewichtsanzeige sofort möglich.

Bei belasteter Waage die ON/OFF-Taste für 5 Sekunden gedrückt halten.

Durch Drücken der Taste geht das Gerät aus. Durch Ausstecken des Netzsteckers aus der Steckdose ist das Gerät allpolig vom Netz getrennt. Der Betrieb ist damit sicher beendet.

### Hinweis:

Erscheint auf der Anzeige »0,00 kg«, schaltet sich die Waage automatisch nach voreingestellter Zeit ab.

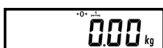

Über die Ein-/Aus-Taste wird die Anzeige wieder aktiviert.

# 11. Störungen - Ursachen und Beseitigung

Anzeige	Beschreibung	Abhilfemaßnahmen
-0-	Beim Einschalten setzt die Waage automatisch auf Null. Befindet sich die Waage außerhalb des vorgesehenen Toleranzbereichs zeigt die Anzeige -0-.	Die Waage entlasten. Eventuell Schmutz entfernen. Zeigt die Waage nach einigen Sekunden nicht Null an, bitte Ihren Hersteller-Service verständigen.
	Unterlast: Im Anzeigefeld erscheinen nur die unteren Querstriche.	Waage ausschalten und wieder einschalten. Der Nullpunkt wird automatisch neu gesetzt.
	Überlast: Im Anzeigefeld erscheinen nur die oberen Querstriche. Der maximale Wägebereich ist überschritten.	Übersteigt das Gewicht der zu wiegenden Person die Höchstlast der Waage, ist die Wägung mit diesem Modell nicht möglich.
Err 05	Nullstellgrenze über- oder unterschritten.	Prüfen Sie, ob sich Gegenstände auf der Waage befinden. Entfernen Sie diese und starten Sie die Waage neu.
Err 06	Tarierung bei unbelasteter Waage und bei Überlast nicht möglich.	Waage im Normbereich belasten.
Err 07	Drucken bei Unter- bzw. Überlast nicht möglich.	Waage im Normbereich belasten.
	<u>Wenn das Batteriesymbol dauerhaft leuchtet:</u> Waage befindet sich im Batteriebetrieb.	Kein Fehler.
	<u>Wenn das Batteriesymbol blinkt:</u> Batterien sind entladen. Es verbleiben noch ca. 30 min. Betriebszeit.	Gerät mit Netzteil verbinden (optional erhältlich) oder Batterien wechseln.
LO	Batterie ist leer.	Gerät mit Netzteil verbinden (optional erhältlich) oder Batterien wechseln.

Bei Nichtbeseitigung der Fehler oder der Anzeige von hier nicht aufgeführten Fehlermeldungen, verständigen Sie bitte den Kundenservice von Soehnle Industrial Solutions.



## 12. Hinweise zur Elektromagnetischen Verträglichkeit

<b>Leitlinien und Herstellererklärung - Elektromagnetischer Aussendungen</b>		
Die Waage der Typenreihe 7835 ist für den Betrieb in der unten angegebenen ELEKTROMAGNETISCHEN UMGEBUNG bestimmt. Der Kunde oder der Anwender der Waage 7835 sollte sicherstellen, dass sie in einer solchen Umgebung benutzt wird.		
<b>Aussendungs-Messung</b>	<b>Übereinstimmung</b>	<b>Elektromagnetische Umgebung - Leitlinie</b>
HF-Aussendungen nach CISPR 11	Gruppe 1	Die Waage 7835 verwendet HF-Energie ausschließlich zu seiner internen FUNKTION. Daher ist eine HF-Aussendung sehr gering und es ist unwahrscheinlich, dass benachbarte elektronische Geräte gestört werden.
HF-Aussendungen nach CISPR 11	Klasse B	Die Waage 7835 ist für den Gebrauch in allen Einrichtungen einschließlich Wohnbereich und solchen bestimmt, die unmittelbar an ein ÖFFENTLICHES VERSORGUNGSNETZ angeschlossen sind, das auch Gebäude versorgt, die für Wohnzwecke genutzt werden.
Oberschwingungen nach IEC 61000-3-2	Klasse A	Die Waage 7835 ist für den Gebrauch in allen Einrichtungen einschließlich Wohnbereich und solchen bestimmt, die unmittelbar an ein ÖFFENTLICHES VERSORGUNGSNETZ angeschlossen sind, das auch Gebäude versorgt, die für Wohnzwecke genutzt werden.
Spannungsschwankungen / Flicker nach IEC 61000-3-3	erfüllt	Die Waage 7835 ist für den Gebrauch in allen Einrichtungen einschließlich Wohnbereich und solchen bestimmt, die unmittelbar an ein ÖFFENTLICHES VERSORGUNGSNETZ angeschlossen sind, das auch Gebäude versorgt, die für Wohnzwecke genutzt werden.

Die Waage unterliegt besonderen Vorsichtsmaßnahmen hinsichtlich der EMV und muss nach den in den BEGLEITPAPIEREN enthaltenen EMV-Hinweisen installiert und in Betrieb genommen werden. Tragbare und mobile HF-Kommunikationseinrichtungen können bei zu geringem Abstand die Waage beeinflussen.

# 12. Hinweise zur Elektromagnetischen Verträglichkeit

Leitlinien und Herstellererklärung - Elektromagnetische Störfestigkeit			
Die Waage der Typenreihe 7835 ist für den Betrieb in der unten angegebenen ELEKTROMAGNETISCHEN UMGEBUNG bestimmt. Der Kunde oder der Anwender der Waage 7835 sollte sicherstellen, dass sie in einer solchen Umgebung benutzt wird.			
Störfestigkeitsprüfung	IEC 60601-Prüfpegel	Übereinstimmungspegel	Elektromagnetische Umgebung - Leitlinien
Entladen statischer Elektrizität (ESD) nach IEC 61000-4-2	+ 6 kV Kontaktentladung (indirekt)  + 8 kV Luftentladung	+ 6 kV Kontaktentladung  + 8 kV Luftentladung	Fußböden sollten aus Holz oder Beton bestehen oder mit Keramikfliesen versehen sein. Wenn der Fußboden mit synthetischem Material versehen ist, muss die relative Luftfeuchte mindestens 30 % betragen.
Schnelle transiente elektrische Störgrößen/Bursts nach IEC 61000-4-5	+ 2 kV für Netzleitungen  + 1 kV für Eingangs- und Ausgangsleitungen	+ 2 kV für Netzleitungen  + 1 kV für Eingangs- und Ausgangsleitungen	Die Qualität der Versorgungsspannung sollte der einer typischen Geschäfts- oder Krankenhausumgebung entsprechen.
Stoßspannungen (Surges) nach IEC 61000-4-5	+ 1 kV Spannung Außenleiter - Außenleiter  $\pm 1$ kV Spannung Außenleiter - Erde	+ 1 kV Spannung Außenleiter - Außenleiter  Nicht anwendbar	Die Qualität der Versorgungsspannung sollte der einer typischen Geschäfts- oder Krankenhausumgebung entsprechen.
Spannungseinbrüche, Kurzzeitunterbrechungen und Schwankungen der Versorgungsspannung nach IEC 61000-4-11	< 5% UT für ½ Periode (> 95 % Einbruch)  40% UT für 5 Periode (60 % Einbruch)  70% UT für 25 Periode (30 % Einbruch)  < 5% UT für 5 s (> 95 % Einbruch)	< 5% UT für ½ Periode (> 95 % Einbruch)  40% UT für 5 Periode (60 % Einbruch)  70% UT für 25 Periode (30 % Einbruch)  < 5% UT für 5 s (> 95 % Einbruch)	Die Qualität der Versorgungsspannung sollte der einer typischen Geschäfts- oder Krankenhausumgebung entsprechen. Wenn der Anwender der Waage 7752 fortgesetzte FUNKTION auch beim Auftreten von Unterbrechungen der Energieversorgung fordert, wird empfohlen, die Waage 7752 aus einer unterbrechungsfreien Stromversorgung zu speisen.
Magnetfeld bei der Versorgungsfrequenz (50/60 Hz) nach IEC 61000-4-8	3 A/m	3 A/m	Magnetfelder bei der Netzfrequenz sollten den typischen Werten, wie sie in der Geschäfts- und Krankenhausumgebung vorzufinden sind, entsprechen.
<b>ANMERKUNG: UT ist die Netzwechselfspannung vor der Anwendung des Prüfpegels</b>			

# 12. Hinweise zur Elektromagnetischen Verträglichkeit

12

HINWEISE ZUR ELEKTROMAGNETISCHEN VERTRÄGLICHKEIT

Leitlinien und Herstellererklärung - Elektromagnetische Störfestigkeit			
Die Waage der Typenreihe 7835 ist für den Betrieb in der unten angegebenen ELEKTROMAGNETISCHEN UMGEBUNG bestimmt. Der Kunde oder der Anwender der Waage 7835 sollte sicherstellen, dass sie in einer solchen Umgebung benutzt wird.			
Störfestigkeitsprüfung	IEC 60601-Prüf- pegel	Übereinstimmungs- pegel	Elektromagnetische Umgebung - Leitlinien
<p>Geleitete HF-Störgrößen nach IEC 61000-4-6</p> <p>Gestrahlte HF-Störgrößen nach IEC 61000-4-3</p>	<p>3 Veff 150 kHz bis 80 MHz</p> <p>3 V/m 80 MHz bis 2,5 GHz</p>	<p>10 Veff 150 kHz bis 80 MHz</p> <p>10V/m 26 MHz bis 2,7 GHz</p>	<p>Tragbare und mobile Funkgeräte werden in keinem geringeren Abstand zur Waage 7835 einschließlich der Leitungen als dem empfohlenen Schutzabstand verwendet, der nach der für die Sendefrequenz geeigneten Gleichung berechnet wird.</p> <p><b>Empfohlener Schutzabstand:</b></p> <p><math>d = 0,4 \sqrt{P}</math></p> <p><math>d = 0,4 \sqrt{P}</math> für 80 MHz bis 800 MHz</p> <p><math>d = 0,7 \sqrt{P}</math> für 800 MHz bis 2,7 GHz</p> <p>mit P als der Nennleistung des Senders in Watt (W) gemäß Angaben des Senderherstellers und d als empfohlenem Schutzabstand in Meter (m).</p> <p>Die Feldstärke stationärer Funksender ist bei allen Frequenzen gemäß einer Untersuchung vor Ort geringer als der Übereinstimmungspegel.</p> <p>In der Umgebung von Geräten, die das folgende Bildzeichen tragen, sind Störungen möglich.</p> 
ANMERKUNG 1: ANMERKUNG 2:	Bei 26 MHz und 800 MHz gilt der höhere Frequenzbereich Diese Leitlinien mögen nicht in allen Fällen anwendbar sein. Die Ausbreitung elektromagnetischer Größen wird durch Absorptionen und Reflexionen der Gebäude, Gegenstände und Menschen beeinflusst		
<p>a) Die Feldstärke stationärer Sender, wie z.B. Basisstationen von Funktelefonen und mobilen Landfunkgeräten, Amateurfunkstation, AM- und FM Rundfunk- und Fernsehsender können theoretisch nicht genau vorherbestimmt werden. Um die elektromagnetische Umgebung hinsichtlich der stationären Sender zu ermitteln, sollte eine Studie des Standorts erwogen werden. Wenn die gemessene Feldstärke an dem Standort, an dem das Gerät benutzt wird, die obige Übereinstimmungspegel überschreitet, sollte das Gerät beobachtet werden, um die bestimmungsgemäße Funktion nachzuweisen. Wenn ungewöhnliche Leistungsmerkmale beobachtet werden, können zusätzliche Maßnahmen erforderlich sein, wie z.B. eine Veränderung oder ein anderer Standort des Gerätes.</p> <p>b) Über den Frequenzbereich von 150 kHz bis 80 MHz sollte die Feldstärke kleiner als 3 V/m sein.</p>			

## 12. Hinweise zur Elektromagnetischen Verträglichkeit

Empfohlene Schutzabstände zwischen tragbaren und mobilen HF-Telekommunikationsgeräten und der Waagen der Typenreihe 7835			
Die Waage der Typenreihe 7835 ist für den Betrieb in der unten angegebenen ELEKTROMAGNETISCHEN UMGEBUNG bestimmt. Der Kunde oder der Anwender der Waagen Typ 7835 kann dadurch helfen, elektromagnetische Störungen zu vermeiden, indem er den Mindestabstand zwischen tragbaren und mobilen HF-Telekommunikationsgeräten (Sendern) und der Waagen Typ 7835 - abhängig von der Ausgangsleistung des Kommunikationsgerätes, wie unten angegeben einhält.			
Nennleistung des Senders W	Schutzabstand abhängig von der Sendefrequenz m		
	150 kHz bis 80 MHz	80 MHz bis 800 MHz	800 MHz bis 2,5 GHz
	$d = 1,2 \sqrt{P}$	$d = 0,35 \sqrt{P}$	$d = 0,7 \sqrt{P}$
0,01	0,12	0,04	0,07
0,1	0,38	0,11	0,22
1	1,20	0,35	0,70
10	3,79	1,11	2,21
100	4,0	3,50	7,00
Für Sender, deren Nennleistung in obiger Tabelle nicht angegeben ist, kann der Abstand unter Verwendung der Gleichung bestimmt werden, die zur jeweiligen Spalte gehört, wobei P die Nennleistung des Senders in Watt (W) gemäß der Angabe des Senderherstellers ist.			
ANMERKUNG 1: Zur Berechnung des empfohlenen Schutzabstandes von Sendern im Frequenzbereich von 80MHz bis 2,5 GHz wurde ein zusätzlicher Faktor von 10/3 verwendet, um die Wahrscheinlichkeit zu verringern, dass ein unbeabsichtigt in den Patientenbereich eingebrachtes mobiles/tragbares Kommunikationsgerät zu einer Störung führt.			
ANMERKUNG 2: Diese Leitlinien mögen nicht in allen Fällen anwendbar sein. Die Ausbreitung elektromagnetischer Größen wird durch Absorptionen und Reflexionen von Gebäuden, Gegenständen und Menschen beeinflusst.			



# Table of contents

---

1.	Introduction .....	31
2.	Scope of delivery .....	32
3.	Warnings .....	33
4.	Technical data .....	34
4.1	Versions .....	34
4.1.1	Stand scale 7835.01 .....	34
4.1.2	Stand scale with height rod 7835.02 .....	35
5.	General information .....	36
5.1	Intended use .....	36
5.2	Security advice .....	36
5.3	Cleaning .....	37
5.4	Disinfection .....	37
5.5	Sterilisation .....	37
5.6	Maintenance and service .....	37
5.7	Guarantee / Warranty / Liability .....	38
5.8	Disposal of batteries and accumulators .....	38
5.9	Disposal of the scale .....	38
6.	Labelling .....	39
6.1	CE Marking .....	39
6.2	Marking on the type plate .....	39
7.	Product description .....	40
7.1	Connection and device description .....	40
7.2	Operating buttons .....	40
7.3	Display symbols .....	41
8.	Assmebly .....	42
8.1	Installation note .....	42
8.2	Installation steps .....	42
9.	Commissioning .....	46
9.1	Installation note .....	46
9.2	Power supply .....	46
10.	Operation .....	47
10.1	Switch on .....	47
10.2	Weighing .....	47
10.3	Zeroing .....	47
10.4	Taring .....	47
10.5	Switching units .....	48
10.6	Hold function .....	49
10.7	BMI function .....	49
10.8	Small child weighing .....	50
10.9	Operation of the length measuring rod .....	50
10.10	Switch off / End operation safely .....	51
11.	Malfunctions - causes and elimination .....	52
12.	Notes on electromagnetic compatibility .....	53

# 1. Introduction

---

Thank you for choosing this product from Soehnle Industrial Solutions.  
It is equipped with all the features of the latest technology and has been optimised for easy operation.

**Please read the instructions for use carefully before using the product.**

If you have any questions or if problems occur with your device that are not covered in the instructions for use, please contact your Soehnle Industrial Solutions service centre or our customer advisory service:

Telefon: +49 7191 3453-220

Fax: +49 7191 3453-211

E-Mail: [info@sis.gmbh](mailto:info@sis.gmbh)

These operating instructions describe all the standard functions and settings of Soehnle Professional stand scale 7835. Deviations are possible for special designs.

Available versions:

- ▶ 7835.01.001 / 7835.01.002      Stand scale
- ▶ 7835.02.001 / 7835.02.002      Stand scale with height rod

Further information and documentation can be found at  
**<https://www.soehnle-professional.com/site/documents>**

Please go to the Customer Centre on our website [www.soehnle-professional.com](http://www.soehnle-professional.com) and select the Stand scale 7835 under Downloads / Technical Documents / Medical Scales / Personal Scales or Personal Scales with Stand.

## 2. Scope of delivery

---

<b>Scope of delivery:</b>	<b>7835.01.00x</b>	<b>7835.02.00x</b>
<b>Personal Scale 7835</b>	✓	✓
<b>Instructions for use</b>	✓	✓
<b>6x AA-Batteries LR6</b>	✓	✓
<b>Stand tube with display unit</b>	✓	✓
<b>Screw set stand tube</b>	✓	✓
<b>Length measuring rod</b>	✗	✓
<b>Holder for length measuring rod (2x)</b>	✗	✓
<b>Fixing screws for holder</b> (4 x pan-head screw M4x10)	✗	✓
<b>Fixing screws for length measuring rod</b> (2 x countersunk screw M5x8)	✗	✓

### **Optionally available:**

- ▶ Power supply unit (Art. Nr.: 2557.05.002)



### 3. Warnings

---

- ▶ In case of a malfunction, please contact Soehnle Industrial Solutions' customer service by phone +49 7191 / 3453 320 or e-mail [service@sis.gmbh](mailto:service@sis.gmbh). Unauthorised modifications or repairs may damage the scale and void the manufacturer's warranty.
- ▶ Disconnect the power supply to this balance before any installation, cleaning or maintenance.
- ▶ Do not expose the scale to direct sunlight. This could lead to colour changes.
- ▶ If the scale is not to be used for a long period of time, remove the batteries or the power cord.
- ▶ Avoid stacking materials on the scale and the display unit or loading the scale with more than the maximum load allowed. This can cause damage.
- ▶ Place the scale on a firm, stable and level surface so that accurate measurement results can be guaranteed. Measurement results obtained on a soft or inclined surface are not allowed on conformity assessed scales.
- ▶ Do not connect the scale to unstable voltage sources.
- ▶ Simultaneous contact between the interface and the patient is not permitted.
- ▶ Use only the original accessories. Use of other brands may cause damage to the scale.
- ▶ Read the user manual



## 4. Technical data

### 4.1 Versions

#### 4.1.1 Stand scale 7835.01

Stand scale	7835.01.001	7835.01.002
<b>Maximum load:</b>	200 kg	300 kg
<b>Division:</b>	100 g	100 g
<b>Minimum load:</b>	2 kg	1 kg
<b>Approvable:</b>	x	x
<b>Display:</b>	7-Segment, 6-digit LCD, backlit	
<b>Digit height:</b>	20 mm	
<b>Material of the housing:</b>	ASA	
<b>Protection class:</b>	IP20	
<b>Dimensions (WxDxH):</b>	362 x 488 x 990 mm	
<b>Power supply:</b>	6 x AA Batteries or power supply 100 - 240 V AC (Art. Nr. 2557.05.002) or AA size batteries can be used - the charge level indicator may show too low a value. If the scale is to be operated with rechargeable batteries over a long period, battery operation can be activated in the scale. (see chapter 9.2)	
<b>Working temperature:</b>	+ 5°C to + 35°C	
<b>Storage temperature:</b>	- 10°C to + 55°C	
<b>Moisture:</b>	20% to 85% (non-condensing)	
<b>Air pressure:</b>	900 bis 1.050 hPa	

## 4. Technical data

### 4.1.2 Stand scale with height rod 7835.02

Stand scale with height rod	7835.02.001	7835.02.002
<b>Maximum load:</b>	200 kg	300 kg
<b>Division:</b>	100 g	100 g
<b>Minimum load:</b>	2 kg	1 kg
<b>Approvable:</b>	x	x
<b>Display:</b>	7-Segment, 6-digit LCD, backlit	
<b>Digit height:</b>	20 mm	
<b>Material of the housing:</b>	ASA	
<b>Protection class:</b>	IP20	
<b>Dimensions (WxDxH):</b>	362 x 488 x 1.310 mm	
<b>Power supply:</b>	6 x AA Batteries or power supply 100 - 240 V AC (Art. Nr. 2557.05.002) or AA size batteries can be used - the charge level indicator may show too low a value. If the scale is to be operated with rechargeable batteries over a long period, battery operation can be activated in the scale. (see chapter 9.2)	
<b>Working temperature:</b>	+ 5°C to + 35°C	
<b>Storage temperature:</b>	- 10°C to + 55°C	
<b>Moisture:</b>	20% to 85% (non-condensing)	
<b>Air pressure:</b>	900 to 1.050 hPa	

## 5. General Information

---

### 5.1 Intended use

The 7835 stand scales are used to determine the weight of persons.

The device measures the weight force on the weighing platform and transmits it electronically to the display.

The device does not provide interpretable results, it provides weight values. It is the responsibility of qualified personnel to assess the weights.

### 5.2 Security advice



This scale is designed for professional use.

The user must be familiar with the operation of the scale.

Please read the information in the instruction for use carefully before use. They contain important instructions for the installation, proper use and maintenance of the appliance. The manufacturer is not liable if the following instructions are not observed. The warranty is void if the unit is not installed correctly. If electrical components are used under increased safety requirements, the relevant regulations must be observed.

- ▶ The stand scale 7835 must not be used in hazardous areas.
- ▶ The permissible mains voltage is 100 - 240 volts. Electrical connection conditions must correspond to the values printed on the type plate.
- ▶ If the optionally available power supply unit is damaged, the scale must not be operated any further with this power supply unit, disconnect the power supply and call a Soehnle Industrial Solutions service centre. However, battery operation is still possible.
- ▶ This device is radio interference suppressed in accordance with the applicable EC Directive 2014/30/EU. However, under extreme electrostatic and electromagnetic influences, e.g. when operating a radio or mobile phone in the immediate vicinity of the device, the display value may be affected. After the interference has ceased, the product can be used again according to its intended purpose; if necessary, it must be switched on again. In case of permanent electrostatic interference, please contact the responsible Soehnle Industrial Solutions service partner.
- ▶ The device is a measuring instrument. Drafts, vibrations, rapid temperature changes and sunlight can affect the weighing result.

## 5. General Information

---

### 5.3 Cleaning

Always disconnect the scale from the power supply before cleaning.

Clean the scale as required using normal household cleaning agents. Ensure that no liquid enters the scale. Wipe with a dry, soft cloth.

Never use abrasive or aggressive cleaning agents for cleaning. These agents can damage the scale.

### 5.4 Disinfection

The 7835 personal scales may be disinfected with the following agents:

- ▶ Denatured alcohol
- ▶ Isopropyl (alcohol)
- ▶ 2% kohrsoline
- ▶ 1% aqueous solution of Socrena
- ▶ 5% Sagrotan
- ▶ 5 % Gigasept

The specific instructions for use must be observed.

### 5.5 Sterilisation

The 7835 stand scales must not be subjected to any sterilisation process.

### 5.6 Maintenance and service

The scale must be regularly subjected to a preventive inspection. To do this, load the scale with a known weight and compare the value of the terminal with the test weight. In case of deviations, maintenance or adjustment must be carried out.

The scale may only be opened and repaired by trained service personnel authorised by Soehnle Industrial Solutions. If the scale does not work as intended, damage is suspected. In this case, the scale must be taken to a service station authorised by Soehnle Industrial Solutions. In case of repair by an authorised service station, only original spare parts may be used.

## 5. General Information

---

### 5.7 Guarantee / Warranty / Liability

If there is a defect in the delivered item for which the manufacturer is responsible, the manufacturer is entitled to choose between either eliminating the defect or delivering a replacement. Replaced parts become the property of the manufacturer. If the remedy of the defect or replacement fails, the statutory provisions shall apply.

The warranty period is 24 months and begins on the day of the first purchase of the product.

**Please keep the invoice as proof.** In case of service please contact your dealer or the manufacturer's customer service.

**No guarantee is given in particular for damages arising from the following reasons: Unsuitable, improper storage or use, faulty assembly or commissioning by the customer or by third parties, natural wear and tear, alterations or interventions, faulty or negligent handling, in particular excessive strain, chemical, electrochemical, electrical influences or moisture, provided that these are not attributable to fault on the part of the manufacturer. If operational, climatic or other influences lead to a significant change in the conditions or the material condition, the warranty for the perfect overall function of the equipment is void. The warranty for wearing parts (e.g. batteries) is 6 months.**

**Keep the original packaging for possible return transport!**

### 5.8 Disposal of batteries and accumulators



Batteries and accumulators containing pollutants are marked with the symbol marked with a crossed-out wheeled bin and must not be disposed of with household waste.

As a consumer you are legally obliged to return used batteries and accumulators. You can hand in your old batteries and rechargeable batteries as hazardous waste at the public collection points in your community or wherever batteries of the respective type are sold. You will find these marks on batteries containing harmful substances: Pb = battery contains lead, Cd = battery contains cadmium, Hg = battery contains mercury.

### 5.9 Disposal of the scale

According to the current state of knowledge, the scale does not contain any particular environmentally hazardous substances. The scale is not to be treated as normal waste but must be handed in at a collection point for the recycling of electrical and electronic equipment.

You can obtain further information from your local authority or from the municipal waste management companies.

# 6. Labelling

## 6.1 CE Marking

The product bears the CE mark according to the following directives:

EMC Directive: 2014/30/EU  
Low Voltage Directive: 2014/35/EU

## 6.2 Marking on the type plate



CE Marking



Symbol Protection class II



Article number of the product



Producer of the product



Weighing range

**Max.**

Maximum load of the weighing range

**Min.**

Minimum load of the weighing range

**d=**

Division

**SN**

Serial number of the scale

# 7. Product description

## 7.1 Connection and device description

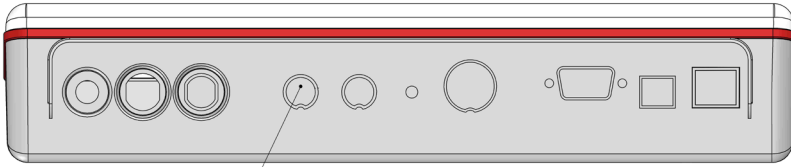

Interface RS232 (optional)

- ▶ This is a communication interface for transferring data to PCs and peripheral devices such as printers.
- ▶ For further information on the interface, see separate description of the 7835 data interface, Art. No. 470.508.101.

## 7.2 Operating buttons

Button	Function	Setting mode	
	On / Off	Switches the scale on and off.	Cancel setting step or mode.
	BMI / Function	Freely programmable function key / reduce value.	Reduce the setting step backward or reduce the value.
	Tare / Pre-Tare	Increase value.	Setting step forward or increase value.
	0	Set the scale to zero.	Jump back one menu level and advance one editable decade from right to left.
	Send / Menu	Send value or confirm entry.	Save the editing function within the setting step or parameter and jump to the next setting step.



# 7. Product description

## 7.3 Display symbols

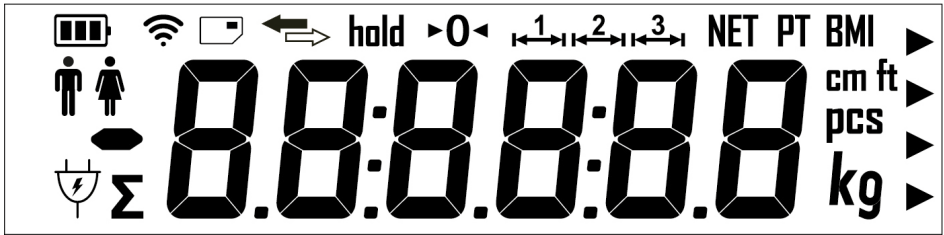

	Battery filling level	<b>cm / ft</b>	Body height in cm / ft
	Data transfer	<b>NET</b>	Net weighing
<b>hold</b>	Hold Mode	<b>PT</b>	Manual tare
<b>&gt;0&lt;</b>	Zero setting message	<b>kg / lb</b>	Unit (kg / lb)
	Active weighing range (1 or 2)	<b>BMI</b>	BMI
	Mains operation		Sign

### Display icons without current function\*:

Visible when the scale is switched on.



\*Provided for future extensions

# 8. Assembly

---

## 8.1 Installation note

You will need the following tools to set up the scale:

- 7835.01.00x: Allen key size 5
- 7835.02.00x: Allen key size 5, screwdriver PZ2

## 8.2 Installation steps

► **Step 1:**

Feed the display cable through the hole in the base plate and insert the tube into the socket in the base plate.

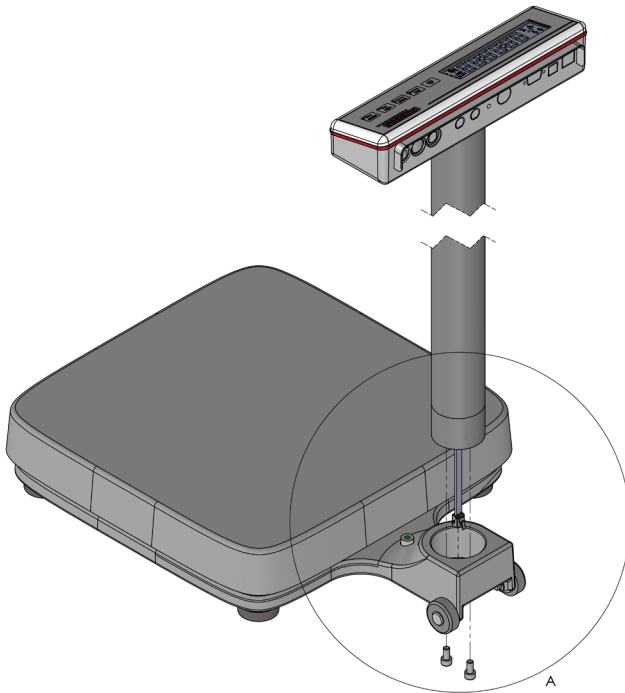

## 8. Assembly

### ► **Step 2:**

The display unit with stand tube can be mounted in two different positions.

This determines whether the display can be read by the person on the scale or, if necessary, by the operator in front of the scale.

Position the tube as desired and fasten it with the two cylinder screws supplied.

Place the scale carefully on its side to tighten the screws.

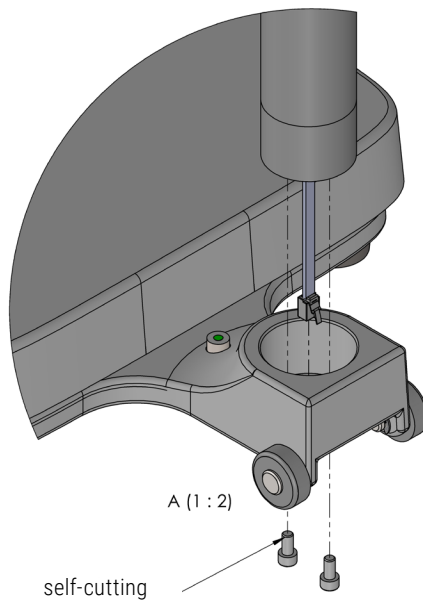

## 8. Assembly

- ▶ **Step 3:** Plug the display cable into the socket on the bottom of the scale

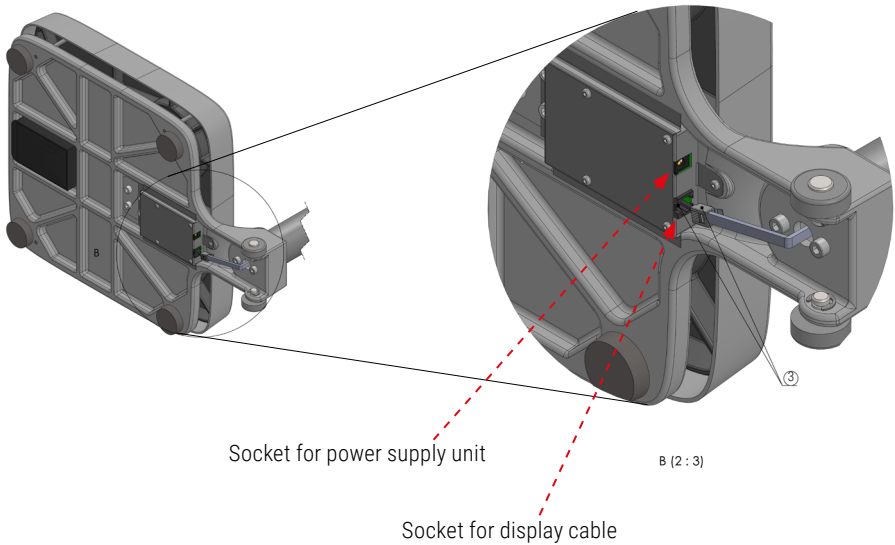

**For battery operation see steps 4 & 5**

**For mains operation continue at step 6.**

- ▶ **Step 4:** (only with battery operation)

Open the battery compartment cover.

- ▶ **Step 5:** (only with battery operation)

Insert the six AA batteries supplied.

Ensure correct polarity.

Then close the battery compartment cover again.

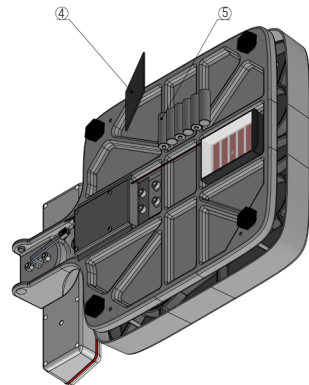

- ▶ **Step 6:** (only for mains operation)

Plug the optionally available power supply unit into the socket provided (see drawing above).

- ▶ **The scale is now ready to weigh.**

# 8. Assembly

- **Step 7:** Installation height rod  
(only for 7835.02.00x)

The holders are screwed to the height rod with the countersunk screws. Then the height rod is attached to the tube with the pan-head screws.

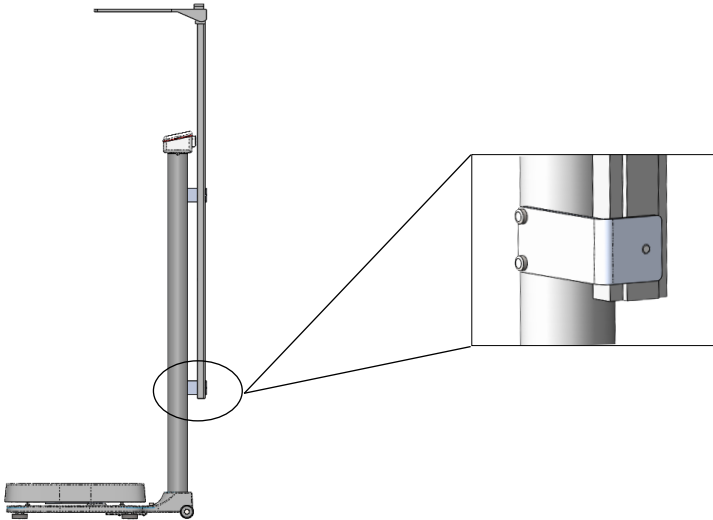
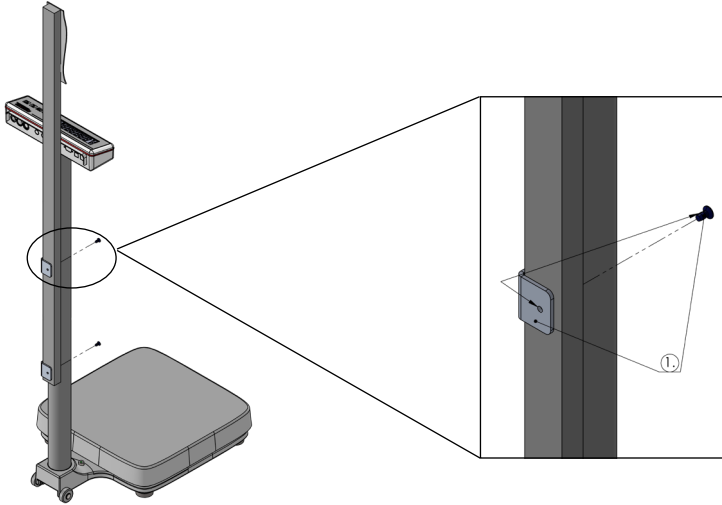

# 9. Commissioning

---

## 9.1 Installation note

Before connection, make sure that the required voltage supply according to the type plate corresponds to the local conditions. Protect the unit from shocks, vibrations, strong heat or cold, draughts, chemicals and moisture by selecting a suitable location.

### **A warm-up period of 30 minutes after switching on stabilises the measured values.**

- ▶ Place the scale on a firm, free and horizontal surface.
- ▶ Make sure that no cables or other objects are trapped under the scale.
- ▶ Align the scale by turning the foot screws.

*For installation sites in Germany this is fulfilled if the floors comply with the tolerance specifications for ready-to-use floors according to DIN 18202, table 3 line 4. For other countries, the respective applicable national standards can be used as a basis.*

## 9.2 Power supply

Power is supplied by 6x AA batteries LR6 as standard or by the optionally available mains adapter with mains plug (art. no. 2563.45.007).

Type AA batteries can be used.

To obtain a correct charge status display, the option Battery must be activated in UCAL.

See separate description User mode 7835, art. no. 470.702.124.

If required, this document can be requested from Soehnle Industrial Solutions or from your local scale dealer.

# 10. Operation

## 10.1 Switch on



With the scale is unloaded, press the on/off key.

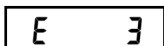

During the test routine, the version status is briefly displayed. This is not an error message. Then the display switches to zero.

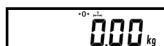

The scale is ready to weigh.

## 10.2 Weighing

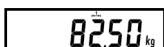

Load the scale. The display shows the gross weight.

## 10.3 Zeroing



Press the zeroing key to correct small deviations from the zero point, e.g. due to contamination of the balance. Zero setting range: -1 to +3% of the weighing range.

## 10.4 Taring



### Manual Tare

Place towels or other supports on the weighing platform. Then press the tare key.

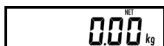

The display goes to zero. The display shows „Net“ for „Net“. Taring is possible within the entire weighing range.



### Manual tare input

You can enter a fixed tare value manually with the manual tare input. (Setting the function key: see separate description User mode 7835, art. no. 470.702.124). If required, this document can be requested from Soehnle Industrial Solutions or from your local scale dealer.



Press the function key



Set the desired tare weight with the tare or function key. Pressing briefly causes the value to be incremented/decremented one by one. With permanent pressure the display runs up or down.

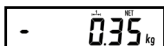

Press the Send key to finally accept the set value.

## 10. Operation



### Tare Info

Press the zeroing key to display the tare info.



If you press briefly, the tare weight is deleted. If you press and hold down until the weight display flashes, the tare weight is displayed and not deleted.



### Delete tare

Press the zeroing key to delete the tare.

### Intermediate tare function (dialysis function)

An intermediate tare function can be assigned to the function key (see separate description User mode 7835, art. no. 470.702.124). Unknown tare values are added to the existing tare value without changing the net display.

Press the function key to activate the intermediate tare function.



The display shows „hold“.



Place additional tare weight on the platform or remove tare weight from the platform.



The new tare value is accepted with the Send key.

## 10.5 Switching units



### Switching units

The weight or length unit (kg/lb or cm/ft) is switched by pressing the function key.

(Setting of the function key: see separate description User mode 7835, art. no. 470.702.124)



# 10. Operation

## 10.6 Hold function



The hold function is activated in setting mode (see separate description User mode 470.702.124).

To freeze weight data, the following hold functions are available available as standard. Default is „0“.

Holdmode	Function	Cancel function
0	not active	-
1	hold at stand still	Unloading the scale

## 10.7 BMI function

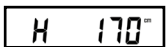

Load the scale.

Press the function key. (Default setting of the function key)  
The display shows the set body height. The factory setting is 170 cm as the standard value (H 170 cm).

Changes can be made with the BMI / Function and Tare / Pre-Tare keys.



Confirm your entry with the Send key.  
The display alternates between the weight and BMI values (display: bl)  
Example: bl 26.2 82.8 kg.



Use the function key to change the set body size again.



To exit the BMI function, unload the scale or press the on/off key.



# 10. Operation

## 10.8 Small child weighing

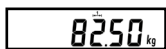

An adult person stands on the scale.

> The display shows e.g. „82.50 kg“.

Press the TARE key.

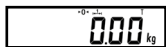

> The display goes to „0.00 kg“.

The adult person steps down from the scale...

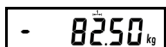

> The display shows „-82.50 kg“.

and places himself on the scales again together with the child.

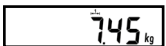

> The weight of the child is displayed as the result, e.g. „7.45 kg“

## 10.9 Operation of the height rod

Carefully push the height rod upwards and carefully fold out the extension arm. Then slowly push the unfolded height rod down again until the extension arm rests on the head of the person to be measured. The height in cm can now be read off the attached scale.

### Measurements above 131 cm:

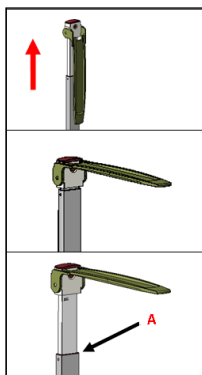

1. Pull out the height rod

2. Position the head piece in horizontal position

3. The reading of the body height can be done at point A

# 10. Operation

## Measurements below 131 cm:

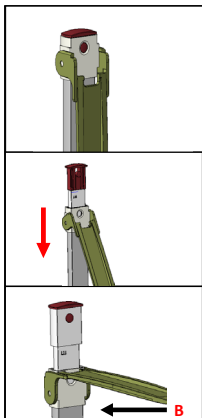

1. Fold in the head piece and press the buckle
2. Pull the head piece down while pressing the buckle
3. The height reading can be taken at point B

## 10.10 Switch off / End operation safely



Press the on/off key to switch off the scale.

Immediately possible with empty scale and 0-weight display.

Keep the ON/OFF key pressed for 5 seconds when the scale is loaded.

Press the key to switch off the machine. When the mains plug is removed from the socket, all poles of the machine are disconnected from the mains. Operation is now safely terminated.



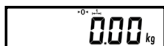

### Notice:

If „0.00 kg“ appears on the display, the scale switches off automatically after a preset time.

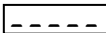

Press the On/Off key to reactivate the display.

## 11. Malfunctions - causes and remedies

Display	Description	Remedy
	The scale automatically resets to zero when switched on. If the scale is outside the intended tolerance range, the display shows -0-.	Unload the scale. Remove any dirt. If the scale does not display zero after a few seconds, please contact your manufacturer's service department.
	Underload: Only the lower horizontal lines appear in the display field.	Switch off the scale and switch it on again. The zero point is reset automatically.
	Overload: The display field only shows the upper horizontal lines. The maximum weighing range has been exceeded.	If the weight of the person to be weighed exceeds the maximum capacity of the scale, weighing with this model is not possible.
<i>Err 05</i>	Zeroing limit exceeded or not reached.	Check whether there are any objects on the scale. Remove them and restart the scale.
<i>Err 06</i>	Taring is not possible when the scale is unloaded or overloaded.	Load the scale in the normal range.
<i>Err 07</i>	Printing not possible in case of under- or overload.	Load the scale in the normal range.
	<u>When the battery symbol is lit continuously:</u> scale is in battery mode.	No error.
	<u>When the battery symbol flashes:</u> Batteries are discharged. Approx. 30 minutes of operating time remain.	Connect device to mains adapter (optionally available) or change batteries.
<i>LO</i>	Battery is empty.	Connect device to mains adapter (optionally available) or change batteries.

If the errors are not corrected or if error messages not listed here are displayed, please contact the Soehnle Industrial Solutions customer service.

## 12. Notes on electromagnetic compatibility

<b>Guidelines and manufacturer's declaration - electromagnetic emissions</b>		
The 7835 series scale is designed for operation in the ELECTRICAL MAGNETIC ENVIRONMENT specified below. The customer or the user of the 7835 scale should ensure that it is used in such an environment.		
<b>Emission measurement</b>	<b>Compliance</b>	<b>Electromagnetic environment - Guideline</b>
HF emissions according to CISPR 11	Group 1	The 7835 scale uses HF energy exclusively for its internal FUNCTION. Therefore, HF emission is very low and is unlikely to interfere with neighbouring electronic equipment.
HF emissions according to CISPR 11	Class B	The 7835 scale is intended for use in all establishments including domestic establishments and those directly connected to a PUBLIC SUPPLY NETWORK that supplies buildings used for domestic purposes.
Harmonics according to IEC 61000-3-2	Class A	The 7835 scale is intended for use in all establishments including domestic establishments and those directly connected to a PUBLIC SUPPLY NETWORK that supplies buildings used for domestic purposes.
Voltage fluctuations / flicker according to IEC 61000-3-3	fulfilled	The 7835 scale is intended for use in all establishments including domestic establishments and those directly connected to a PUBLIC SUPPLY NETWORK that supplies buildings used for domestic purposes.

The scale is subject to special precautions regarding EMC and must be installed and commissioned in accordance with the EMC instructions contained in the accompanying documents. Portable and mobile HF communication equipment may affect the scale if the distance is too short.

## 12. Notes on electromagnetic compatibility

<b>Guidelines and manufacturer's declaration - electromagnetic immunity</b>			
The 7835 series scale is designed for operation in the ELECTRICAL MAGNETIC ENVIRONMENT specified below. The customer or the user of the 7835 scale should ensure that it is used in such an environment.			
<b>Interference immunity test</b>	<b>IEC 60601 test level</b>	<b>Compliance level</b>	<b>Electromagnetic environment - Guidelines</b>
Static electricity discharge (ESD) according to IEC 61000-4-2	+ 6 kV contact discharge (indirect)  + 8 kV Air discharge	+ 6 kV contact discharge  + 8 kV Air discharge	Floors should be made of wood or concrete or be covered with ceramic tiles. If the floor is covered with synthetic material, the relative humidity must be at least 30%.
Fast transient electrical disturbances/bursts according to IEC 61000-4-5	+ 2 kV for power cables  + 1 kV for input and output lines	+ 2 kV for power cables  + 1 kV for input and output lines	The quality of the supply voltage should be that of a typical business or hospital environment.
Surges according to IEC 61000-4-5	+ 1 kV Voltage outer conductor - outer conductor  $\pm 1$ kV Voltage outer conductor - earth	+ 1 kV Voltage outer conductor - outer conductor  Not applicable	The quality of the supply voltage should be that of a typical business or hospital environment.
Voltage dips, short interruptions and supply voltage fluctuations according to IEC 61000-4-11	< 5% UT for $\frac{1}{2}$ period (> 95 % collapse)  40% UT for 5 period (60 % collapse)  70% UT for 25 period (30 % collapse)  < 5% UT for 5 s (> 95 % collapse)	< 5% UT for $\frac{1}{2}$ period (> 95 % collapse)  40% UT for 5 period (60 % collapse)  70% UT for 25 period (30 % collapse)  < 5% UT for 5 s (> 95 % collapse)	The quality of the supply voltage should be that of a typical business or hospital environment. If the user of the 7752 scale requires continued FUNCTION even in the event of power supply interruptions, it is recommended that the 7752 scale be powered from an uninterruptible power supply.
Magnetic field at the supply frequency (50/60 Hz) according to IEC 61000-4-8	3 A/m	3 A/m	Magnetic fields at the mains frequency should correspond to the typical values found in the business and hospital environment.
<b>NOTE: LT is the mains alternating voltage before the test level is applied</b>			

# 12. Notes on electromagnetic compatibility

## Guidelines and manufacturer's declaration - electromagnetic immunity

The 7835 series scale is designed for operation in the ELECTRICAL MAGNETIC ENVIRONMENT specified below. The customer or the user of the 7835 scale should ensure that it is used in such an environment.

Interference immunity test	IEC 60601 test level	Compliance level	Electromagnetic environment - Guidelines
<p>Conducted HF disturbance variables according to IEC 61000-4-6</p> <p>Radiated HF disturbance variables to IEC 61000-4-3</p>	<p>3 Veff 150 kHz to 80 MHz</p> <p>3 V/m 80 MHz to 2.5 GHz</p>	<p>10 Veff 150 kHz to 80 MHz</p> <p>10V/m 26 MHz to 2,7 GHz</p>	<p>Portable and mobile radios are used at no less distance from the 7835 scale, including cables, than the recommended separation distance calculated according to the equation appropriate to the transmission frequency.</p> <p><b>Recommended safety distance:</b></p> <p><math>d = 0,4 \sqrt{P}</math></p> <p><math>d = 0,4 \sqrt{P}</math> for 80 MHz to 800 MHz</p> <p><math>d = 0,7 \sqrt{P}</math> for 800 MHz to 2.7 GHz</p> <p>where P is the rated power of the transmitter in watts (W) as specified by the transmitter manufacturer and d is the recommended safety distance in metres (m).</p> <p>The field strength of stationary radio transmitters is lower than the compliance level at all frequencies according to an on-site study.</p> <p>Interference may occur in the vicinity of equipment that bears the following symbol.</p> 

NOTE 1: At 26 MHz and 800 MHz the higher frequency range applies  
 NOTE 2: These guidelines may not be applicable in all cases. The propagation of electromagnetic Sizes are influenced by absorptions and reflections of buildings, objects and people

- a) The field strength of stationary transmitters, such as base stations of radio telephones and mobile land radios, amateur radio stations, AM and FM radio and television transmitters cannot be predicted theoretically with any accuracy. To determine the electromagnetic environment with regard to stationary transmitters, a study of the site should be considered. If the measured field strength at the site where the equipment is used exceeds the above compliance level, the equipment should be observed to verify that it is functioning as intended. If unusual performance characteristics are observed, additional measures may be necessary, such as changing or relocating the equipment.
- b) Over the frequency range from 150 kHz to 80 MHz, the field strength should be less than 3 V/m.

## 12. Notes on electromagnetic compatibility

### Recommended safety distances between portable and mobile HF telecommunication devices and the scales of the 7835 series

The 7835 series scale is designed for operation in the ELECTRICAL MAGNETIC ENVIRONMENT specified below. The customer or the user of the scales type 7835 can thus help to avoid electromagnetic interference by keeping the minimum distance between portable and mobile HF telecommunication devices (transmitters) and the scales type 7835 - depending on the output line of the communication device, as specified below.

Nominal power of the transmitter W	Safety distance depending on the transmission frequency m		
	150 kHz to 80 MHz $d = 1,2 \sqrt{P}$	80 MHz to 800 MHz $d = 0,35 \sqrt{P}$	800 MHz to 2,5 GHz $d = 0,7 \sqrt{P}$
0,01	0,12	0,04	0,07
0,1	0,38	0,11	0,22
1	1,20	0,35	0,70
10	3,79	1,11	2,21
100	4,0	3,50	7,00

For transmitters whose rated power is not given in the above table, the distance can be determined using the equation associated with the respective column, where P is the rated power of the transmitter in watts (W) as specified by the transmitter manufacturer.

NOTE 1:

An additional factor of 10/3 was used to calculate the recommended separation distance of transmitters in the frequency range from 80MHz to 2.5 GHz to reduce the probability that a mobile/portable communication device inadvertently introduced into the patient area will cause interference.

NOTE 2:

These guidelines may not be applicable in all cases. The propagation of electromagnetic quantities is influenced by absorptions and reflections from buildings, objects and people.





# Sommaire

---

1.	Introduction .....	59
2.	Contenu de la livraison.....	60
3.	Avertissements.....	61
4.	Données techniques .....	62
4.1	Versions .....	62
4.1.1	Balance à colonne 7835.01 .....	62
4.1.2	Balance à colonne avec toise 7835.02 .....	63
5.	Informations générales.....	64
5.1	Usage prévu.....	64
5.2	Conseils de sécurité .....	64
5.3	Nettoyage .....	65
5.4	Disinfection .....	65
5.5	Stérilisation .....	65
5.6	Entretien et service.....	65
5.7	Garantie / Responsabilité .....	66
5.8	Élimination des piles et accumulateurs.....	66
5.9	Mise au rebut de la balance .....	66
6.	Étiquetage .....	67
6.1	CE Marking .....	67
6.2	Marquage sur la plaque signalétique.....	67
7.	Description du produit .....	68
7.1	Description de la connexion et du dispositif.....	68
7.2	Touches de commande.....	68
7.3	Symboles d'affichage .....	69
8.	Montage .....	70
8.1	Note de montage .....	70
8.2	Étapes du montage.....	70
9.	Mise en service.....	74
9.1	Note d'installation .....	74
9.2	Alimentation électrique .....	74
10.	Opération.....	75
10.1	Allumer .....	75
10.2	Pesage.....	75
10.3	Mise à zéro .....	75
10.4	Tarage.....	75
10.5	Changement d'unité.....	76
10.6	Fonction Hold .....	77
10.7	Fonction IMC .....	77
10.8	Pesage des enfants en bas âge.....	78
10.9	Opération de la toise.....	78
10.10	Éteindre / Arrêter la balance en toute sécurité .....	79
11.	Défauts - causes et remèdes.....	80
12.	Notes sur la compatibilité électromagnétique.....	81

# 1. Introduction

---

Merci d'avoir choisi ce produit de Soehnle Industrial Solutions.  
Il est équipé de toutes les caractéristiques des dernières technologies et a été optimisé pour une utilisation facile.

**Veillez lire attentivement le mode d'emploi avant d'utiliser le produit.**

Si vous avez des questions ou si des problèmes surviennent avec votre appareil qui ne sont pas couverts par le mode d'emploi, veuillez contacter votre centre de service Soehnle Industrial Solutions ou notre service de conseil à la clientèle :

Téléphone : +49 7191 3453-220

Fax : +49 7191 3453-211

E-Mail : [info@sis.gmbh](mailto:info@sis.gmbh)

Ce mode d'emploi décrit toutes les fonctions et réglages standard des pèse-personnes avec colonne 7835 Soehnle Professional. Des écarts sont possibles pour les modèles spéciaux.

Versions disponibles :

- ▶ 7835.01.001 / 7835.01.002      Balance à colonne
- ▶ 7835.02.001 / 7835.02.002      Balance à colonne avec toise

Des informations et de la documentation supplémentaires sont disponibles à l'adresse suivante  
**<https://www.soehnle-professional.com/fr/site/documents>**

Veillez vous rendre à l'espace clients sur notre site [www.soehnle-professional.com](http://www.soehnle-professional.com) et sélectionner la balance à colonne 7835 sous Downloads / Documents techniques / Balances médicales / Pèse-personnes ou Pèse-personnes avec colonne.

## 2. Contenu de la livraison

---

Contenu de la livraison:	7835.01.00x	7835.02.00x
<b>Balance à colonne 7835</b>	✓	✓
<b>Mode d'emploi</b>	✓	✓
<b>6 x piles AA LR6</b>	✓	✓
<b>Trépied avec unité d'affichage</b>	✓	✓
<b>Jeu de vis pour trépied</b>	✓	✓
<b>Toise</b>	x	✓
<b>Support pour la toise (2x)</b>	x	✓
<b>Vis de fixation pour le support</b> (4 x vis à tête cylindrique M4x10)	x	✓
<b>Vis de fixation pour la toise</b> (2 x vis à tête fraisée M5x8)	x	✓

### Disponible en option :

- Bloc d'alimentation (Référence n° : 2557.05.002)

### 3. Avertissements

---

- ▶ En cas de dysfonctionnement, veuillez contacter le service clientèle de Soehnle Industrial Solutions par téléphone au +49 7191 / 3453 320 ou par e-mail à [service@sis.gmbh](mailto:service@sis.gmbh). Toute modification ou réparation non autorisée peut endommager la balance et annuler la garantie du fabricant.
- ▶ Débranchez l'alimentation électrique de cette balance avant toute installation, nettoyage ou maintenance.
- ▶ N'exposez pas la balance à la lumière directe du soleil. Cela pourrait entraîner des changements de couleur.
- ▶ Si la balance ne doit pas être utilisée pendant une longue période, retirez les piles ou le cordon d'alimentation.
- ▶ Évitez d'empiler des matériaux sur la balance et l'unité d'affichage ou de charger la balance avec une charge supérieure à la charge maximale autorisée. Cela peut causer des dommages.
- ▶ Placez la balance sur une surface ferme, stable et plane afin de garantir des résultats de mesure précis. Les résultats de mesure obtenus sur une surface molle ou inclinée ne sont pas autorisés sur les balances soumises à une évaluation de la conformité.
- ▶ Ne connectez pas la balance à des sources de tension instables.
- ▶ Le contact simultané entre l'interface et le patient n'est pas autorisé.
- ▶ N'utilisez que les accessoires d'origine. L'utilisation d'autres marques peut endommager la balance.
- ▶ Lisez le mode d'emploi.



## 4. Données techniques

### 4.1 Versions

#### 4.1.1 Balance à colonne 7835.01

Balance à colonne	7835.01.001	7835.01.002
<b>Portée :</b>	200 kg	300 kg
<b>Graduation :</b>	100 g	100 g
<b>Charge minimale :</b>	2 kg	1 kg
<b>Homologable :</b>	x	x
<b>Écran :</b>	7-Segment, LCD à 6 chiffres, rétro-éclairé	
<b>Hauteur des chiffres :</b>	20 mm	
<b>Matériau du boîtier :</b>	ASA	
<b>Classe de protection :</b>	IP20	
<b>Dimensions (LxPxH) :</b>	362 x 488 x 990 mm	
<b>Alimentation électrique :</b>	6 x piles AA ou alimentation électrique 100 - 240 V AC (Référence n° 2557.05.002) ou des piles de taille AA peuvent être utilisées - l'indicateur de niveau de charge peut indiquer une valeur trop faible. Si la balance doit fonctionner avec des piles rechargeables pendant une longue période, le fonctionnement sur piles peut être activé dans la balance. (voir chapitre 9.2)	
<b>Température de travail :</b>	+ 5°C à + 35°C	
<b>Température de stockage :</b>	- 10°C à + 55°C	
<b>Humidité :</b>	20 % à 85 % (sans condensation)	
<b>Pression de l'air :</b>	900 à 1 050 hPa	

## 4. Données techniques

### 4.1.2 Balance à colonne avec toise 7835.02

Balance à colonne avec toise	7835.02.001	7835.02.002
<b>Portée :</b>	200 kg	300 kg
<b>Graduation :</b>	100 g	100 g
<b>Charge minimale :</b>	2 kg	1 kg
<b>Homologable :</b>	x	x
<b>Écran :</b>	7-Segment, LCD à 6 chiffres, rétro-éclairé	
<b>Hauteur des chiffres :</b>	20 mm	
<b>Matériau du boîtier :</b>	ASA	
<b>Classe de protection :</b>	IP20	
<b>Dimensions (LxPxH) :</b>	362 x 488 x 1.310 mm	
<b>Alimentation électrique :</b>	6 x piles AA ou alimentation électrique 100 - 240 V AC (Référence n° 2557.05.002) ou des piles de taille AA peuvent être utilisées - l'indicateur de niveau de charge peut indiquer une valeur trop faible. Si la balance doit fonctionner avec des piles rechargeables pendant une longue période, le fonctionnement sur piles peut être activé dans la balance. (voir chapitre 9.2)	
<b>Température de travail :</b>	+ 5°C à + 35°C	
<b>Température de stockage :</b>	- 10°C à + 55°C	
<b>Humidité :</b>	20 % à 85 % (sans condensation)	
<b>Pression de l'air :</b>	900 à 1 050 hPa	

## 5. Informations générales

---

### 5.1 Usage prévu

Les pèse-personnes avec colonne 7835 sont utilisées pour déterminer le poids des personnes.

L'appareil mesure la force du poids sur la plate-forme de pesée et la transmet électroniquement à l'écran.

L'appareil ne fournit pas de résultats interprétables, il fournit des valeurs de poids. Il incombe au personnel qualifié d'évaluer les poids.

### 5.2 Conseils de sécurité



Cette balance est conçue pour un usage professionnel.

L'utilisateur doit être familiarisé avec le fonctionnement de la balance.

Veillez lire attentivement les informations contenues dans le mode d'emploi avant de l'utiliser. Elles contiennent des instructions importantes pour l'installation, le bon usage et l'entretien de l'appareil. Le fabricant n'est pas responsable si les instructions suivantes ne sont pas respectées. La garantie est annulée si l'appareil n'est pas installé correctement. Si les composants électriques sont utilisés dans le cadre d'exigences de sécurité accrues, les réglementations applicables doivent être respectées.

- ▶ La balance à colonne 7835 ne doit pas être utilisée dans des zones dangereuses.
- ▶ La tension secteur autorisée est de 100 - 240 volts. Les conditions de raccordement électrique doivent correspondre aux valeurs imprimées sur la plaque signalétique.
- ▶ Si le bloc d'alimentation disponible en option est endommagé, la balance ne doit plus être utilisée avec ce bloc d'alimentation, débranchez l'alimentation électrique et appelez un centre de service Soehnle Industrial Solutions. Toutefois, le fonctionnement sur batterie est toujours possible.
- ▶ Cet appareil est antiparasité conformément à la directive CE 2014/30/EU applicable. Cependant, en cas d'influences électrostatiques et électromagnétiques extrêmes, par exemple lors de l'utilisation d'une radio ou d'un téléphone portable à proximité immédiate de l'appareil, la valeur d'affichage peut être affectée. Une fois que les interférences ont cessé, le produit peut être utilisé à nouveau conformément à sa destination ; le cas échéant, il doit être remis en marche. En cas d'interférence électrostatique permanente, veuillez contacter le partenaire de service Soehnle Industrial Solutions responsable.
- ▶ L'appareil est un instrument de mesure. Les courants d'air, les vibrations, les changements rapides de température et la lumière du soleil peuvent affecter le résultat de la pesée.



## 5. Informations générales

---

### 5.3 Nettoyage

Débranchez toujours la balance de l'alimentation électrique avant de la nettoyer.

Nettoyez la balance selon les besoins en utilisant des produits d'entretien ménager normaux. Veillez à ce qu'aucun liquide ne pénètre dans la balance. Essuyez avec un chiffon sec et doux.

N'utilisez jamais de produits de nettoyage abrasifs ou agressifs pour le nettoyage. Ces produits peuvent endommager la balance.

### 5.4 Désinfection

Les pèse-personnes avec colonne 7835 peuvent être désinfectées avec les agents suivants :

- ▶ Alcool dénaturé
- ▶ Isopropanol
- ▶ Kohrsolin 2 %
- ▶ Solution aqueuse de Sokrena 1%
- ▶ Sagrotan 5 %
- ▶ Gigasept 5 %

Les instructions spécifiques d'utilisation doivent être respectées.

### 5.5 Stérilisation

Les pèse-personnes avec colonne 7835 ne doivent être soumises à aucun processus de stérilisation.

### 5.6 Entretien et service

La balance doit être régulièrement soumise à un contrôle préventif. Pour ce faire, il faut charger la balance avec un poids connu et comparer la valeur du terminal avec le poids d'essai. En cas d'écarts, une maintenance ou un réglage doit être effectué.

La balance ne peut être ouverte et réparée que par un personnel de service formé et autorisé par Soehnle Industrial Solutions. Si la balance ne fonctionne pas comme prévu, il y a lieu de soupçonner un dommage. Dans ce cas, la balance doit être apportée à une station-service autorisée par Soehnle Industrial Solutions. En cas de réparation par une station-service agréée, seules les pièces de rechange d'origine peuvent être utilisées.

## 5. General Information

### 5.7 Garantie / Responsabilité

Si l'article livré présente un défaut dont le fabricant est responsable, celui-ci a le droit de choisir entre l'élimination du défaut ou la livraison d'un produit de remplacement. Les pièces remplacées deviennent la propriété du fabricant. Si l'élimination du défaut ou la livraison de remplacement échoue, les dispositions légales s'appliquent.

La période de garantie est de 24 mois et commence le jour du premier achat du produit. **Veillez conserver la facture comme preuve.** En cas de service, veuillez contacter votre revendeur ou le service clientèle du fabricant.

**Aucune garantie n'est donnée en particulier pour les dommages résultant des raisons suivantes : Stockage ou utilisation inadaptés ou inappropriés, montage ou mise en service défectueux par le client ou par des tiers, usure naturelle, modifications ou interventions, manipulation défectueuse ou négligente, en particulier sollicitation excessive, influences chimiques, électrochimiques, électriques ou humidité, pour autant que celles-ci ne soient pas imputables à une faute du fabricant. Si des influences opérationnelles, climatiques ou autres entraînent une modification importante des conditions ou de l'état du matériel, la garantie pour le parfait fonctionnement global de l'équipement est nulle. La garantie pour les pièces d'usure (par exemple, les batteries) est de 6 mois.**

Conservez l'emballage d'origine pour un éventuel transport de retour !

### 5.8 Élimination des piles et accumulateurs



Les piles et accumulateurs contenant des polluants sont marqués du symbole d'une poubelle barrée et ne doivent pas être éliminés avec les déchets ménagers.

En tant que consommateur, vous êtes légalement tenu de rapporter les piles et accumulateurs usagés. Vous pouvez déposer vos piles et accumulateurs usagés en tant que déchets dangereux dans les points de collecte publics de votre commune ou dans tous les endroits où des piles de ce type sont vendues. Vous trouverez ces marques sur les piles contenant des substances nocives : Pb = la pile contient du plomb, Cd = la pile contient du cadmium, Hg = la pile contient du mercure.

### 5.9 Mise au rebut de la balance

En l'état actuel des connaissances, la balance ne contient aucune substance particulière dangereuse pour l'environnement. La balance ne doit pas être traitée comme un déchet normal mais doit être remise à un point de collecte pour le recyclage des équipements électriques et électroniques.

Vous pouvez obtenir de plus amples informations auprès de votre autorité locale ou des entreprises municipales de gestion des déchets.

# 6. Étiquetage

## 6.1 Marquage CE

Le produit porte la marque CE conformément aux directives suivantes :

Directive CEM : 2014/30/EU  
Directive sur la basse tension : 2014/35/EU

## 6.2 Marquage sur la plaque signalétique



Marquage CE



Plage de pesée



Classe de protection du produit

**Max.**

Charge maximale de la plage de pesée



Référence du produit

**Min.**

Charge minimale de la plage de pesée



Fabricant du produit

**d=**

Graduation



Numéro de série de la balance

## 7. Description du produit



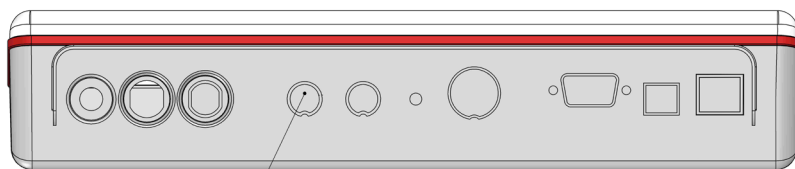

### 7.1 Description de la connexion et du dispositif



Interface RS232 (en option)

- ▶ Il s'agit d'une interface de communication permettant de transférer des données vers des PC et des périphériques tels que des imprimantes.
- ▶ Pour plus d'informations sur l'interface, voir la description séparée de l'interface de données 7835, Référence n° 470.508.101.





### 7.2 Touches de commande

	<b> Touche </b>	<b> Fonction </b>	<b> Mode de réglage </b>
	On / Off	Allume et éteint la balance.	Annuler l'étape ou le mode de réglage.
	BMI / Function	Touche de fonction librement programmable / réduire la valeur.	Réduisez le pas de réglage en arrière ou diminuez la valeur.
	Tare / Pre-Tare	Augmenter la valeur.	Faites avancer le pas de réglage ou augmentez la valeur.
	0	Mise la balance à zéro.	Reculez d'un niveau de menu et avancez d'une décennie modifiable de droite à gauche.
	Send / Menu	Envoyer la valeur ou confirmer l'entrée.	Sauvegardez la fonction d'édition dans l'étape ou le paramètre de réglage et passez à l'étape de réglage suivante.

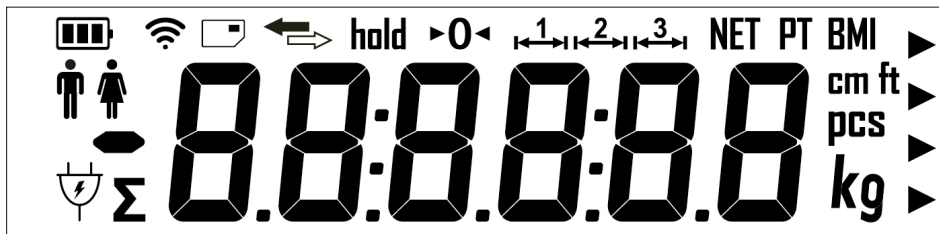
## 7. Description du produit

### 7.3 Symboles d'affichage



	Niveau de remplissage de la batterie	<b>cm / ft</b>	Taille du corps en cm / ft
	Transfert de données	<b>NET</b>	Pesage net
<b>hold</b>	Mode Hold	<b>PT</b>	Tare manuelle
<b>&gt;0&lt;</b>	Message de mise à zéro	<b>kg / lb</b>	Unité (kg / lb)
	Plage de pesée active (1 ou 2)	<b>BMI</b>	IMC
	Exploitation du réseau		Signe

#### Icônes sur l'écran sans fonction actuelle\* :

Visible lorsque l'écran est allumé.



\*Prévu pour de futures extensions

## 8. Montage

### 8.1 Note de montage

Vous aurez besoin des outils suivants pour mettre en place la balance :

- 7835.01.00x: Clé Allen taille 5
- 7835.02.00x: Clé Allen taille 5, tournevis PZ2

### 8.2 Étapes du montage

#### ► **Étape 1 :**

Faites passer le câble d'affichage par le trou de la plaque de base et insérez le tube dans le support de la plaque de base.

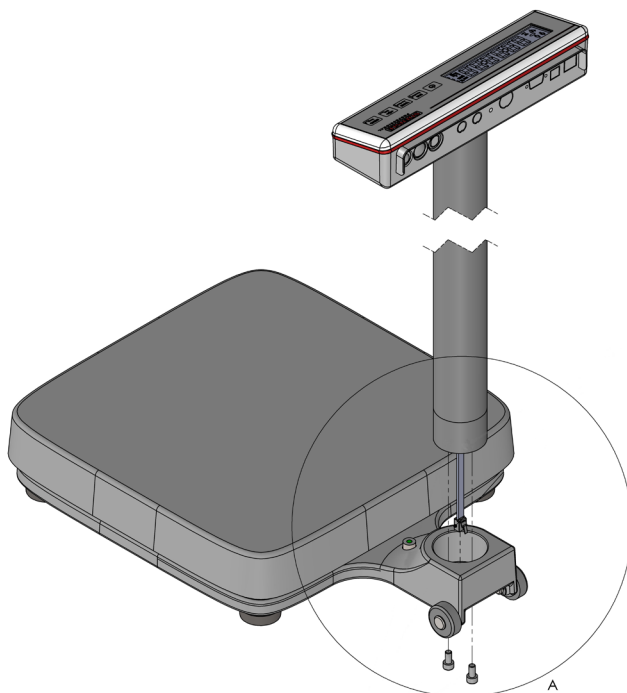

## 8. Montage

### ► Étape 2 :

L'unité d'affichage avec tube de support peut être montée dans deux positions différentes.

Cela détermine si l'affichage peut être lu par la personne sur la balance ou, si nécessaire, par l'opérateur devant la balance.

Positionnez le tube comme vous le souhaitez et fixez-le avec les deux vis cylindriques fournies.

Placez soigneusement la balance sur le côté pour serrer les vis.

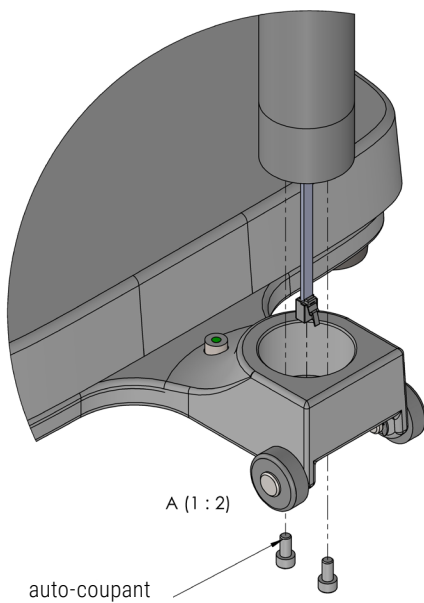

## 8. Montage

- **Étape 3 :** Branchez le câble d'affichage dans la prise située au bas de la balance.

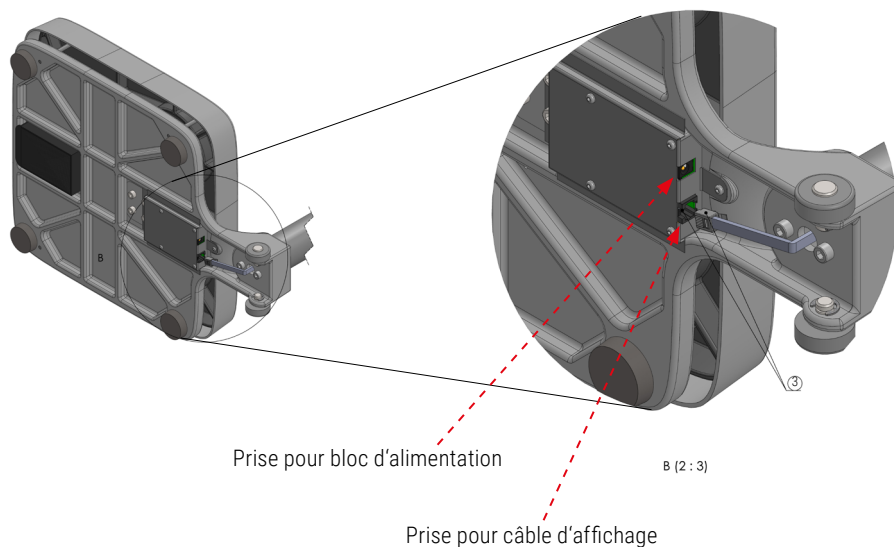

**Pour le fonctionnement sur piles, voir les étapes 4 et 5**

**Pour le fonctionnement sur secteur, continuez à l'étape 6.**

- **Étape 4 :** (uniquement avec un fonctionnement sur piles)

Ouvrez le couvercle du compartiment des piles.

- **Étape 5 :** (uniquement avec un fonctionnement sur piles)

Insérez les six piles AA fournies.

Assurez-vous que la polarité est correcte.

Puis refermez le couvercle du compartiment des piles.

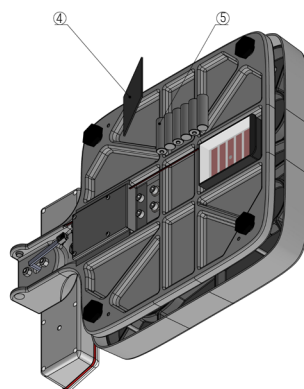

- **Étape 6 :** (uniquement pour le fonctionnement sur secteur)

Branchez le bloc d'alimentation disponible en option dans la prise prévue à cet effet (voir dessin ci-dessus).

- **La balance est maintenant prête à peser.**



## 8. Montage

- **Étape 7 :** Montage de la toise  
(uniquement pour 7835.02.00x)

Les supports sont vissés à la toise avec les vis à tête fraisée. Ensuite, la toise est fixée au tube à l'aide des vis à tête cylindrique.

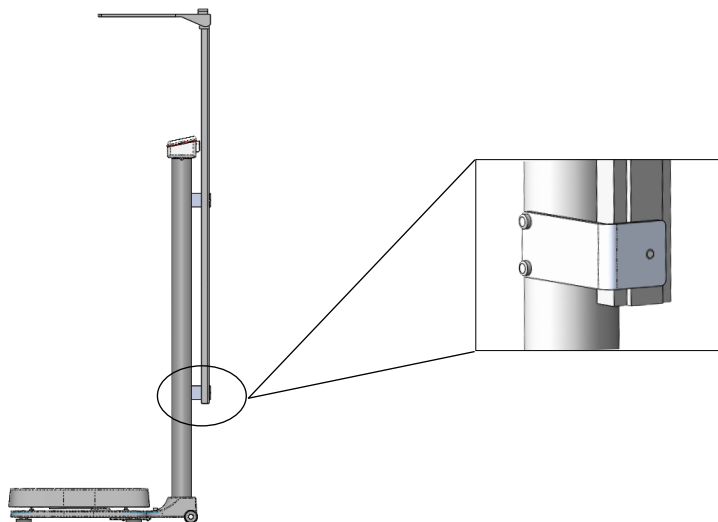
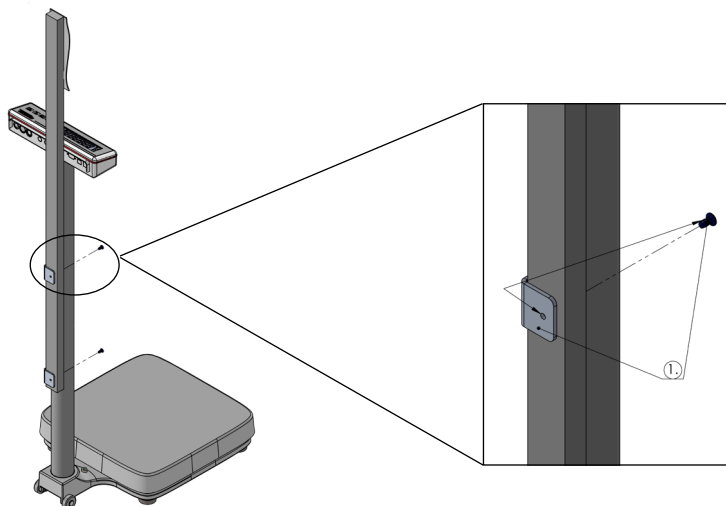

## 9. Mise en service

---

### 9.1 Note d'installation

Avant le raccordement, assurez-vous que la tension d'alimentation requise selon la plaque signalétique correspond aux conditions locales. Protégez l'appareil contre les chocs, les vibrations, la chaleur ou le froid intense, les courants d'air, les produits chimiques et l'humidité en choisissant un emplacement approprié.

**Une période d'échauffement de 30 minutes après la mise en marche stabilise les valeurs mesurées.**

- ▶ Placez la balance sur une surface ferme, libre et horizontale.
- ▶ Veillez à ce qu'aucun câble ou autre objet ne soit coincé sous la balance.
- ▶ Alignez la balance en tournant les vis du pied.

*Pour les sites d'installation en Allemagne, cette condition est remplie si les sols respectent les spécifications de tolérance pour les sols prêts à l'emploi selon la norme DIN 18202, tableau 3 ligne 4. Pour les autres pays, les normes nationales applicables peuvent être utilisées comme base.*

### 9.2 Alimentation électrique

L'alimentation est assurée par 6x piles AA LR6 en standard ou par l'adaptateur secteur avec prise secteur disponible en option (Référence n° 2563.45.007).

Des piles de type AA peuvent être utilisées.

Pour obtenir un affichage correct de l'état de charge, l'option Batterie doit être activée dans UCAL. Voir la description séparée Mode utilisateur 7835, n° d'art. 470.702.124.

Si nécessaire, ce document peut être demandé à Soehnle Industrial Solutions ou à votre revendeur local de balances.

# 10. Opération

## 10.1 Allumer



Une fois la balance déchargée, appuyez sur la touche on/off.

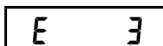

Pendant la routine de test, l'état de la version est brièvement affiché. Il ne s'agit pas d'un message d'erreur. Ensuite, l'affichage passe à zéro.

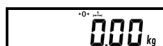

La balance est prête à peser.

## 10.2 Pesage

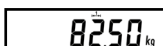

Chargez la balance. L'écran affiche le poids brut.

## 10.3 Mise à zéro



Appuyez sur le bouton de mise à zéro pour corriger les petits écarts par rapport au zéro, par exemple en raison d'une contamination de la balance. Plage de réglage du zéro : -1 à +3% de la plage de pesée.

## 10.4 Tarage



### Tarage manuel

Placez des serviettes ou d'autres objets sur la plate-forme de pesée. Appuyez ensuite sur la touche de tare. L'affichage passe à zéro. L'écran affiche „Net” pour „Net”. Le tarage est possible dans toute la plage de pesée.

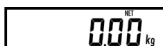

### Tare - Saisie manuelle

Vous pouvez entrer une valeur de tare fixe manuellement avec la saisie manuelle de la tare. (Réglage de la touche de fonction : voir description séparée Mode utilisateur 7835, Référence n° 470.702.124). Si nécessaire, ce document peut être demandé à Soehnle Industrial Solutions ou à votre revendeur local de balances.



Appuyez sur la touche de fonction.

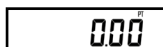

Réglez la tare souhaitée avec la touche de tare ou de fonction. Une brève pression sur cette touche permet d'incrémenter/décroémenter la valeur une par une. Avec une pression permanente, l'affichage monte ou descend.



La valeur définie peut être finalement acceptée avec la touche „Send „.

## 10. Opération



### Informations sur la tare

Appuyez sur la touche de mise à zéro pour afficher l'information sur la tare.

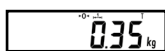

Appuyez brièvement pour effacer la tare. Si vous appuyez sur la touche et la maintenez enfoncée jusqu'à ce que l'affichage du poids clignote, le poids de la tare s'affiche et n'est pas effacé.



### Effacer la tare

Appuyer sur la touche de Mise à zéro et la tare est effacée.

### Fonction de tare intermédiaire (fonction de dialyse)

Une fonction de tare intermédiaire peut être attribuée à la touche de fonction (voir la description séparée Mode utilisateur 7835, Référence n° 470.702.124). Les valeurs de tare inconnues sont ajoutées à la valeur de tare existante sans modifier l'affichage net.



Appuyez sur la touche de fonction pour activer la fonction de tare intermédiaire.



L'écran affiche „hold“.

Placez un poids de tare supplémentaire sur la plate-forme ou retirez le poids de tare de la plate-forme.



La nouvelle valeur de la tare est acceptée avec la touche „Send“.

## 10.5 Changement d'unité



### Changement d'unité

L'unité de poids ou de longueur (kg/lb ou cm/ft) peut être modifiée en appuyant sur la touche de fonction.

(Réglage de la touche de fonction : voir description séparée Mode utilisateur 7835, Référence n° 470.702.124)

# 10. Opération

## 10.6 Fonction Hold



La fonction hold est activée en mode réglage (voir description séparée Mode utilisateur 470.702.124).

Pour geler les données de poids, les fonctions de retenue suivantes sont disponibles en standard. La valeur par défaut est „0“.

Mode Hold	Fonction	Annuler la fonction
0	Désactivé	-
1	Hold à l'arrêt	Décharger la balance

10

OPÉRATION

## 10.7 Fonction IMC

Chargez la balance.

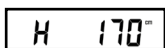

Appuyez sur la touche de fonction. (Réglage par défaut de la touche de fonction) L'écran affiche la taille du corps définie. Le réglage d'usine est de 170 cm comme valeur standard (H 170 cm).



Les modifications peuvent être effectuées à l'aide des touches IMC / Fonction et Tare / Pré-Tare.



Confirmez votre entrée avec la touche „ Send „.  
L'affichage alterne entre les valeurs de poids et d'IMC (affichage : bl)  
Exemple : bl 26,2 82,8 kg.



Utilisez la touche de fonction pour modifier à nouveau la taille du corps.



Pour quitter la fonction IMC, déchargez la balance ou appuyez sur la touche on/off.

## 10. Opération

### 10.8 Pesage des enfants en bas âge

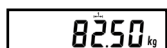

Une personne adulte se tient sur la balance.

> L'écran affiche par exemple „82,50 kg“.

Appuyez sur la touche TARE.

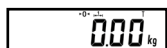

> L'écran affiche „0,00 kg“.

La personne adulte descend de la balance...

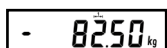

> L'écran affiche „-82,50 kg“.

...et se remet sur la balance avec l'enfant.

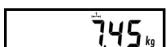

> Le poids de l'enfant est affiché comme résultat, par exemple „7,45 kg“

### 10.9 Opération de la toise

Poussez avec précaution la toise vers le haut et dépliez soigneusement la rallonge. Ensuite, poussez lentement la toise dépliée vers le bas jusqu'à ce que le bras d'extension repose sur la tête de la personne à mesurer. La hauteur du corps en cm peut maintenant être lue sur l'échelle ci-jointe.

#### Mesures supérieures à 131 cm :

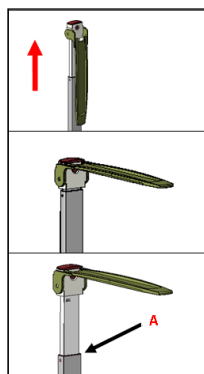

1. Sortir la toise

2. Positionner la pièce de tête en position horizontale

3. La lecture de la taille du corps peut être effectuée au point A

## 10. Opération

10

OPÉRATION

### Mesures inférieures à 131 cm :

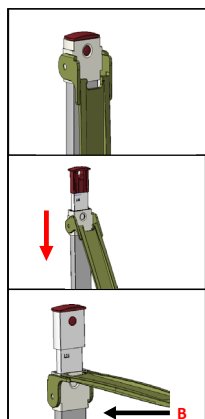

1. Replier la pièce de tête et appuyer sur la boucle
2. Tirez la pièce de tête vers le bas tout en appuyant sur la boucle
3. La mesure de la hauteur peut être prise au point B

### 10.10 Éteindre / Arrêter la balance en toute sécurité



Appuyer sur la touche ON/OFF pour arrêter la balance.

Immédiatement possible lorsque la balance est vide et que le poids 0 est affiché

Maintenez la touche ON/OFF enfoncée pendant 5 secondes lorsque la balance est chargée.

En appuyant sur la touche, vous éteignez l'appareil. En débranchant la fiche de la prise de courant, l'appareil est déconnecté du réseau électrique à tous les pôles. L'opération est maintenant terminée en toute sécurité.





#### Note:

Si „0,00 kg” apparaît à l'écran, la balance s'éteint automatiquement après un temps prédéfini.

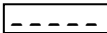

Appuyez sur la touche „On/Off” pour réactiver l'affichage.

## 11. Défauts - causes et remèdes

Affichage	Description	Remedy
	La balance se remet automatiquement à zéro lorsqu'elle est mise en marche. Si la balance se trouve en dehors de la plage de tolérance prévue, l'écran affiche -0-.	Déchargez la balance. Enlevez les saletés. Si la balance n'affiche pas le zéro après quelques secondes, veuillez contacter le service après-vente de votre fabricant.
	Sous-charge : Seules les lignes horizontales inférieures apparaissent dans le champ d'affichage.	Éteignez la balance et rallumez-la. Le point zéro est remis à zéro automatiquement.
	Surcharge : Le champ d'affichage ne montre que les lignes horizontales supérieures. La plage de pesée maximale a été dépassée.	Si le poids de la personne à peser dépasse la capacité maximale de la balance, la pesée avec ce modèle n'est pas possible.
<i>Err 05</i>	Limite de zéros dépassée ou non atteinte.	Vérifiez s'il y a des objets sur la balance. Retirez-les et redémarrez la balance.
<i>Err 06</i>	Le tarage n'est pas possible lorsque la balance est déchargée ou surchargée.	Chargez la balance dans la plage normale.
<i>Err 07</i>	Impression impossible en cas de sous- ou de surcharge.	Chargez la balance dans la plage normale.
	<u>Lorsque le symbole de la pile est allumé en continu :</u> la balance est en mode pile.	Pas d'erreur.
	<u>Lorsque le symbole de la pile clignote :</u> Les piles sont déchargées. Il reste environ 30 minutes de temps de fonctionnement.	Branchez l'appareil sur un adaptateur secteur (disponible en option) ou changez les piles.
<i>LO</i>	Les piles sont vides.	Branchez l'appareil sur un adaptateur secteur (disponible en option) ou changez les piles.

Si les erreurs ne sont pas corrigées ou si des messages d'erreur non répertoriés ici sont affichés, veuillez contacter le service clientèle de Soehnle Industrial Solutions.



## 12. Notes sur la compatibilité électromagnétique

<b>Lignes directrices et déclaration du fabricant - émissions électromagnétiques</b>		
Les balances de la série 7835 sont conçues pour fonctionner dans l'ENVIRONNEMENT ÉLECTRIQUE MAGNÉTIQUE spécifié ci-dessous. Le client ou l'utilisateur de la balance 7835 doit s'assurer qu'elle est utilisée dans un tel environnement.		
<b>Mesure des émissions</b>	<b>Conformité</b>	<b>Environnement électromagnétique - Ligne directrice</b>
Émissions RF selon CISPR 11	Groupe 1	La balance 7835 utilise l'énergie RF exclusivement pour sa FONCTION interne. Par conséquent, l'émission HF est très faible et il est peu probable qu'elle interfère avec les équipements électroniques voisins.
Émissions RF selon CISPR 11	Classe B	La balance 7835 est destinée à être utilisée dans tous les établissements, y compris les établissements domestiques et ceux qui sont directement reliés à un RÉSEAU D'APPROVISIONNEMENT PUBLIC qui fournit des bâtiments utilisés à des fins domestiques.
Harmoniques selon la norme CEI 61000-3-2	Classe A	La balance 7835 est destinée à être utilisée dans tous les établissements, y compris les établissements domestiques et ceux qui sont directement reliés à un RÉSEAU D'APPROVISIONNEMENT PUBLIC qui fournit des bâtiments utilisés à des fins domestiques.
Fluctuations de tension / scintillement selon la norme IEC 61000-3-3	rempli	La balance 7835 est destinée à être utilisée dans tous les établissements, y compris les établissements domestiques et ceux qui sont directement reliés à un RÉSEAU D'APPROVISIONNEMENT PUBLIC qui fournit des bâtiments utilisés à des fins domestiques.

La balance est soumise à des mesures de précaution spéciales en matière de compatibilité électromagnétique (CEM) et doit être installée et mise en service conformément aux données CEM figurant dans les DOCUMENTS D'ACCOMPAGNEMENT. Les appareils de communication RF portables et mobiles situés à distance trop faible peuvent perturber la balance.

## 12. Notes sur la compatibilité électromagnétique

<b>Lignes directrices et déclaration du fabricant - immunité électromagnétique</b>			
Les balances de la série 7835 sont conçues pour fonctionner dans l'ENVIRONNEMENT ÉLECTRIQUE MAGNÉTIQUE spécifié ci-dessous. Le client ou l'utilisateur de la balance 7835 doit s'assurer qu'elle est utilisée dans un tel environnement.			
<b>Test d'immunité aux interférences</b>	<b>Niveau d'essai selon CEI 60601</b>	<b>Niveau de conformité</b>	<b>Environnement électromagnétique - Directives</b>
Décharge d'électricité statique (ESD) selon CEI 61000-4-2	+ 6 kV de décharge au contact (indirect)  + 8 kV Décharge dans l'air	+ 6 kV de décharge au contact  + 8 kV Décharge dans l'air	Les sols doivent être en bois ou en béton ou être recouverts de carreaux de céramique. Si le sol est recouvert d'un matériau synthétique, l'humidité relative doit être d'au moins 30 %..
Transitoires électriques rapides en salves/bursts selon CEI 61000-4-5	+ 2 kV pour les câbles électriques  + 1 kV pour les lignes d'entrée et de sortie	+ 2 kV pour les câbles électriques  + 1 kV pour les lignes d'entrée et de sortie	La qualité de l'alimentation secteur doit être de type commercial ou hospitalier.
Surtensions selon la norme CEI 61000-4-5	+ 1 kV Tension conducteur extérieur - conducteur extérieur  ± 1 kV Tension conducteur extérieur - terre	+ 1 kV Tension conducteur extérieur - conducteur extérieur  Non applicable	La qualité de l'alimentation secteur doit être de type commercial ou hospitalier.
Creux de tension, courtes interruptions et fluctuations de la tension d'alimentation selon la norme CEI 61000-4-11	< 5 % UT pour 1/2 période (> 95 % de coupure)  40 % UT pour 5 périodes (60 % de coupure)  70 % UT pour 25 périodes (30 % de coupure)  < 5 % UT pour 5 s (> 95 % de coupure)	< 5 % UT pour 1/2 période (> 95 % de coupure)  40 % UT pour 5 périodes (60 % de coupure)  70 % UT pour 25 périodes (30 % de coupure)  < 5 % UT pour 5 s (> 95 % de coupure)	La qualité de la tension d'alimentation doit être similaire à celle d'un environnement commercial ou hospitalier. Si l'utilisateur de la balance 7752 a besoin d'un FONCTIONNEMENT continu même lorsque l'alimentation électrique est interrompue, il est recommandé que la balance 7752 soit alimentée par une alimentation électrique sans coupure.
Champ magnétique à une fréquence d'alimentation (50/60 Hz) selon CEI 61000-4-8	3 A/m	3 A/m	Les champs magnétiques à la fréquence du secteur doivent correspondre aux valeurs typiques que l'on trouve dans l'environnement des entreprises et des hôpitaux.
<b>REMARQUE : UT est la tension alternative du réseau avant l'application du niveau d'essai</b>			

# 12. Notes sur la compatibilité électromagnétique

## Lignes directrices et déclaration du fabricant - immunité électromagnétique

Les balances de la série 7835 sont conçues pour fonctionner dans l'ENVIRONNEMENT ÉLECTRIQUE MAGNÉTIQUE spécifié ci-dessous. Le client ou l'utilisateur de la balance 7835 doit s'assurer qu'elle est utilisée dans un tel environnement.

Test d'immunité aux interférences	Niveau d'essai selon CEI 60601	Niveau de conformité	Environnement électromagnétique - Directives
Perturbations RF conduites selon CEI 61000-4-6	3 Veff 150 kHz à 80 MHz	10 Veff 150 kHz à 80 MHz	<p>Les radios portables et mobiles sont utilisées à une distance de la balance 7835, câbles compris, qui n'est pas inférieure à la distance de séparation recommandée calculée selon l'équation appropriée à la fréquence de transmission.</p> <p><b>Distance de sécurité recommandée :</b></p> <p><math>d = 0,4 \sqrt{P}</math></p> <p><math>d = 0,4 \sqrt{P}</math> pour 80 MHz à 800 MHz</p> <p><math>d = 0,7 \sqrt{P}</math> pour 800 MHz à 2.7 GHz</p> <p>où P est la puissance nominale de l'émetteur en watts (W) telle que spécifiée par le fabricant de l'émetteur et d est la distance de sécurité recommandée en mètres (m).</p> <p>L'intensité de champ des émetteurs radio fixes est inférieure au niveau de conformité sur toutes les fréquences, selon une étude sur place.</p> <p>Des interférences peuvent se produire à proximité des équipements qui portent le symbole suivant.</p> 
Perturbations RF rayonnées selon CEI 61000-4-3	3 V/m 80 MHz à 2.5 GHz	10V/m 26 MHz à 2,7 GHz	

NOTE 1: À 26 MHz et 800 MHz, la gamme de fréquences supérieure s'applique  
 NOTE 2: Ces lignes directrices peuvent ne pas être applicables dans tous les cas. La propagation des ondes électromagnétiques est influencée par les absorptions et les réflexions des bâtiments, des objets et des personnes

a) L'intensité de champ des émetteurs fixes, tels que les stations de base des radiotéléphones et des radios terrestres mobiles, les stations de radio amateur, les émetteurs de radio et de télévision AM et FM ne peut être prédite théoriquement avec précision. Pour déterminer l'environnement électromagnétique en ce qui concerne les émetteurs stationnaires, il convient d'envisager une étude de site. Si l'intensité de champ mesurée sur le site où l'équipement est utilisé dépasse le niveau de conformité ci-dessus, l'équipement doit être observé pour vérifier qu'il fonctionne comme prévu. Si des caractéristiques de performance inhabituelles sont observées, des mesures supplémentaires peuvent être nécessaires, telles que le changement ou le déplacement de l'équipement.  
 b) Sur la gamme de fréquences allant de 150 kHz à 80 MHz, l'intensité du champ doit être inférieure à 3 V/m.

## 12. Notes sur la compatibilité électromagnétique

### Distances de sécurité recommandées entre les appareils de télécommunication RF portables et mobiles et les balances de la série 7835

Les balances de la série 7835 sont conçues pour fonctionner dans l'ENVIRONNEMENT ÉLECTRIQUE MAGNÉTIQUE spécifié ci-dessous. Le client ou l'utilisateur des balances de type 7835 peut donc contribuer à éviter les interférences électromagnétiques en maintenant la distance minimale entre les appareils de télécommunication HF portables et mobiles (émetteurs) et les balances de type 7835 - en fonction de la ligne de sortie de l'appareil de communication, comme spécifié ci-dessous.

Puissance nominale de l'émetteur W	Distance de sécurité en fonction de la fréquence de transmission m		
	150 kHz à 80 MHz  $d = 1,2 \sqrt{P}$	80 MHz à 800 MHz  $d = 0,35 \sqrt{P}$	800 MHz à 2,5 GHz  $d = 0,7 \sqrt{P}$
0,01	0,12	0,04	0,07
0,1	0,38	0,11	0,22
1	1,20	0,35	0,70
10	3,79	1,11	2,21
100	4,0	3,50	7,00

Pour les émetteurs dont la puissance nominale n'est pas indiquée dans le tableau ci-dessus, la distance peut être déterminée à l'aide de l'équation associée à la colonne correspondante, où P est la puissance nominale de l'émetteur en watts (W) telle que spécifiée par le fabricant de l'émetteur.

NOTE 1:

Un facteur supplémentaire de 10/3 a été utilisé pour calculer la distance de séparation recommandée des émetteurs dans la gamme de fréquences de 80MHz à 2,5 GHz afin de réduire la probabilité qu'un appareil de communication mobile/portable introduit par inadvertance dans la zone du patient provoque des interférences.

NOTE 2:

Ces lignes directrices peuvent ne pas être applicables dans tous les cas. La propagation des quantités électromagnétiques est influencée par les absorptions et les réflexions des bâtiments, des objets et des personnes.







**Soehnle Industrial Solutions GmbH**

Gaildorfer Straße 6

71522 Backnang

Telefon: +49 7191 / 3453 220

E-Mail: [info@sis.gmbh](mailto:info@sis.gmbh)

All rights reserved.

© Soehnle Industrial Solutions GmbH. Veröffentlichung, Vervielfältigung und jede Form von Nutzung sowie die Weitergabe an Dritte – auch in Teilen oder in überarbeiteter Form – ohne Zustimmung von Soehnle Industrial Solutions GmbH ist untersagt. Technische Änderungen vorbehalten.

470.060.037 | Version 1.1 | Stand 11/2023