

BABY-LÄNGENMESSSTAB / BABY HEIGHT ROD / TOISE POUR BÉBÉ 5005

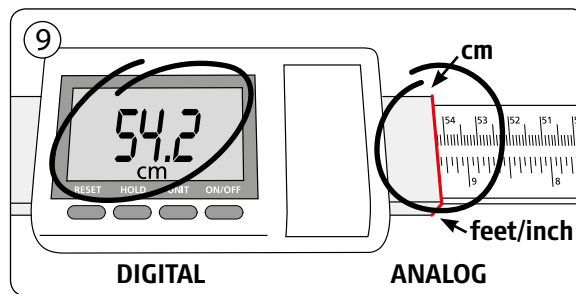

min = 35 cm / 13.78 inches
max = 80,1 cm / 31.54 inches

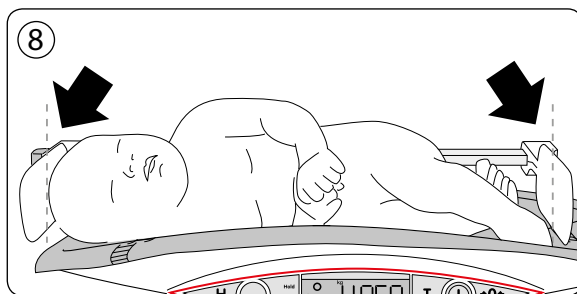
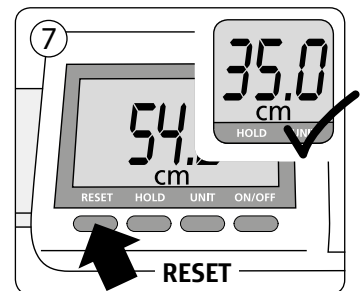
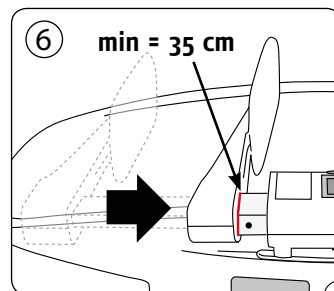
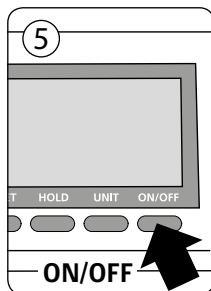
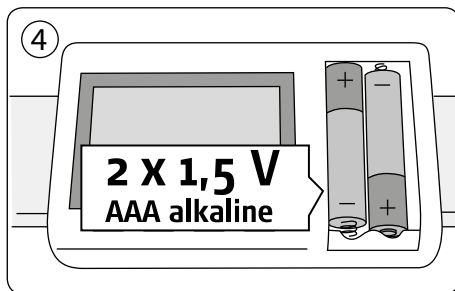
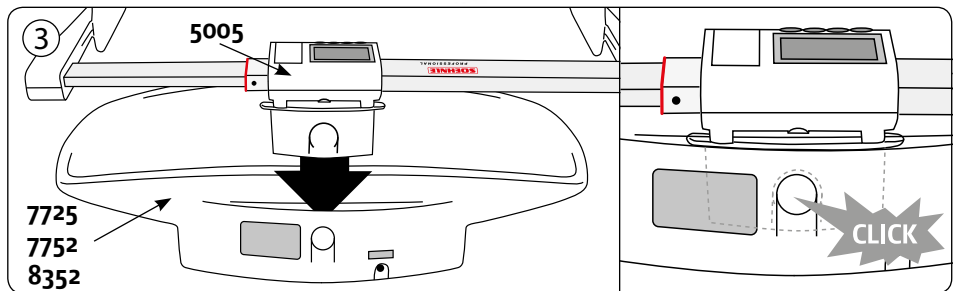
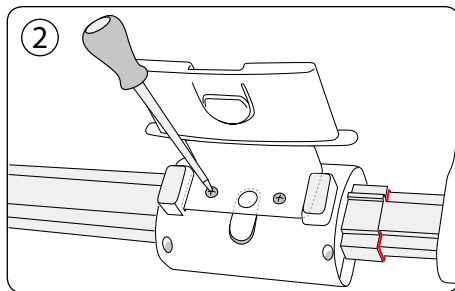
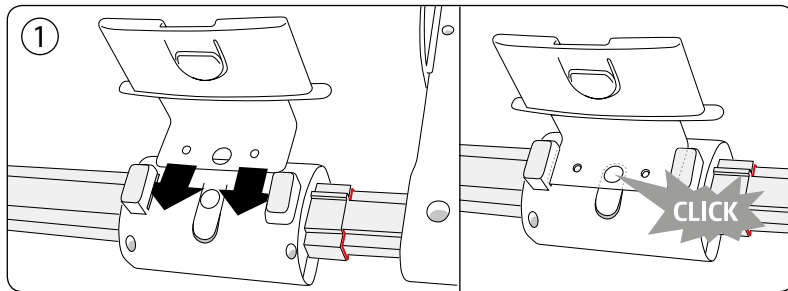
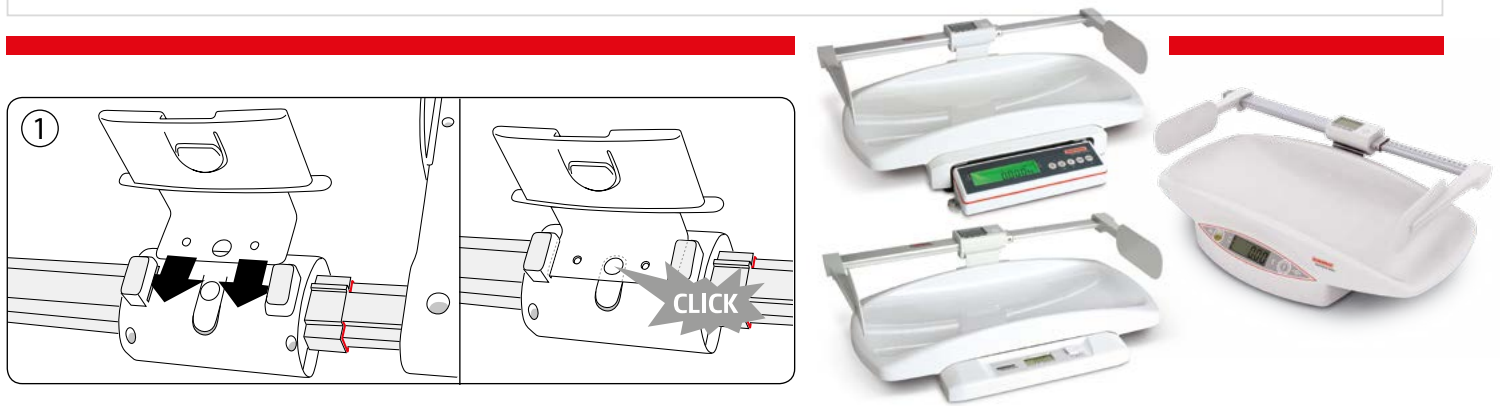
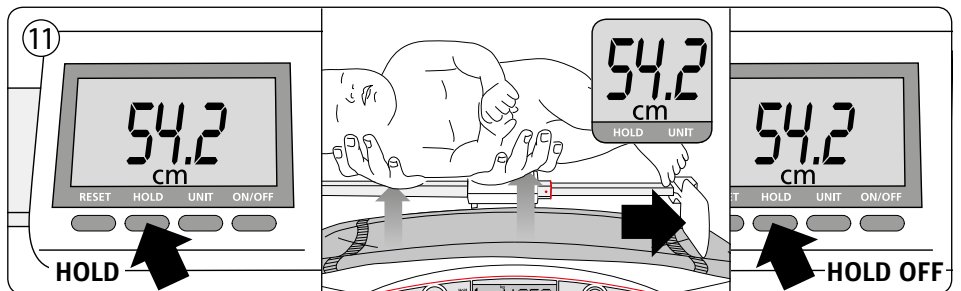
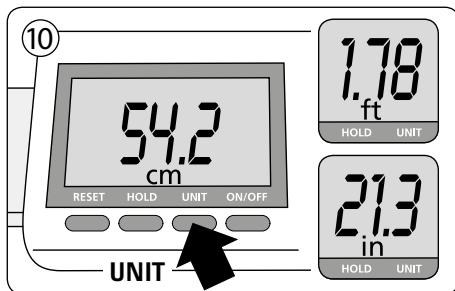

Technische Änderungen vorbehalten · Subject to technical modifications · Sous réserve de modifications techniques · Si riserviamo il diritto di apportare modifiche tecniche · Technische wijzigingen voorbehouden · Ret til tekniske ændringer forbeholdes · Förbehåll för tekniska ändringar · Se reserva el derecho de modificaciones técnicas · Oikeus teknisiin muutoksiin pidätetään · Műszaki változások fenntartásával · Sujeito a modificações técnicas · Tartımın teknik yapısında deęişiklikler yapma hakkı saklıdır · Υπόκειται σε τεχνικές διορθώσεις · Pridržujemo si pravico do tehničnih sprememb · Zadržavamo pravo na tehničke izmjene · Soehnle Professional jätab endale õiguse teha tehnilisi muudatusi · Saglabajām tiesības uz tehnikām izmaiņām

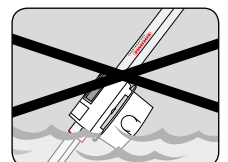
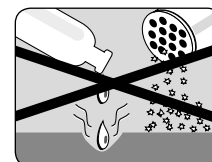
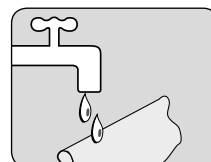

DE GEWÄHRLEISTUNG

Die Gewährleistungszeit beträgt 2 Jahre und beginnt am Tag des Kaufs. Bitte bewahren Sie die Rechnung als Nachweis auf. Im Servicefall kontaktieren Sie bitte Ihren Händler oder den Soehnle Professional-Kundendienst.

GB WARRANTY

The period of warranty shall be two years starting from the date of purchase. Please retain your invoice as proof of purchase. If your height rod requires servicing, please contact your dealer or Soehnle Professional Customer Service.

FR GARANTIE

L'appareil est couvert par une garantie de 2 ans qui prend effet le jour de son acquisition. Veuillez à garder la facture comme justificatif d'achat. Pour le service après-vente, veuillez contacter votre distributeur ou le Service Clientèle de Soehnle Professional.

IT GARANZIA

Il periodo di garanzia dura 2 anni a partire dalla data d'acquisto. Si raccomanda pertanto di conservare la fattura come prova d'acquisto. In caso di malfunzionamenti, contattate il proprio rivenditore o il servizio di assistenza Soehnle Professional.

NL GARANTIE

De garantietermijn is 2 jaar vanaf de dag van aankoop. Bewaar daarom uw rekening als bewijs. In geval van service kunt u contact opnemen met uw leverancier of de klantenservice van Soehnle Professional.

ES GARANTÍA

La garantía es de 2 años a partir del día de la compra. Guarde la factura como resguardo de compra. Para solicitar asistencia técnica, póngase en contacto con su distribuidor o con el servicio posventa de Soehnle Professional.

PT GARANTIA

A garantia tem a duração de 2 anos e tem início no dia da compra. Guarde o talão como prova de compra. Para assistência técnica, contacte o seu fornecedor ou o serviço de atendimento ao cliente Soehnle Professional.

SE GARANTI

Garantitiden uppgår till 2 år och börjar med köpdatumet. Var god spara fakturan som inköpsbevis. Kontakta din återförsäljare eller Soehnle Professionals kundtjänst vid behov av service.

DK GARANTI

Garantiperioden er på 2 år og gælder fra købsdatoen. Opbevar derfor regningen som dokumentation. I serviceøjemed bedes De kontakte Deres forhandler eller Soehnle Professional-kundeservice.

FI TAKUU

Laitteella on kahden vuoden takuu ostopäivästä alkaen. Säilytä kuitti takuun voimassaolon todisteena. Jos laite vaatii huoltoa tai korjausta, ota yhteys myyjään tai Soehnle Professional-huoltoon.

HU JÓTÁLLÁS

A jótállási időtartam 2 év és a vásárlás napjával kezdődik. Őrizze meg a számlát, amellyel igazolhatja a vásárlást. Amennyiben a készüléket meg kell javítani, akkor lépjen kapcsolatba a terméket értékesítő kereskedővel vagy a Soehnle Professional ügyfélszolgálatával.

PL GWARANCJA

Gwarancja wynosi 2 lata i rozpoczyna się w dniu zakupu. Należy zachować rachunek na dowód zakupu. W razie potrzeby należy zgłosić się do sprzedawcy urządzenia lub serwisu firmy Soehnle Professional.

CZ ZÁRUKA

Záruční doba čini 2 roky a začíná běžet dnem nákupu. Uschovejte prosím účtenku jako doklad. V případě servisu kontaktujte prosím Vašeho prodejce nebo zákaznickou službu Soehnle Professional.

RO GARANȚIE

Soehnle Professional garantează pentru o durată de 2 ani de la data cumpărării înlăturarea gratuită a insuficiențelor de funcțiune cauzate prin defecte de material sau de fabricație prin reparație sau prin înlocuire cu un cântar nou. Vă rugăm să completați și parafați cuponul de garanție de către comerciant în momentul cumpărării.

BG БЪЛГАРСКИ: ГАРАНЦИЯ

Soehnle Professional гарантира за срок от 2 години от датата на закупуване, безплатно отстраняване на повреди, въз основа на материални или производствени дефекти, чрез ремонт или замяна. Моля, при закупуване представете на търговеца гаранционната карта, която той трябва да попълни и подпечата.

SL GARANCIJA

Garancijski rok znaša 2 leti in se začne na dan nakupa. Prosimo, shranite račun kot dokazilo o nakupu. V primeru servisa se obrnite na svojega prodajalca ali servisno službo podjetja Soehnle Professional.

RU ПО РУССКОМ ЯЗЫКУ: ГАРАНТИЙНЫЕ ОБЯЗАТЕЛЬСТВА

Soehnle Professional гарантирует в течение 2 лет со дня покупки бесплатное устранение неисправностей, обусловленных некачественным материалом или ошибкой при изготовлении, посредством ремонта или замены. При покупке просите продавца, чтобы он заполнил гарантийный талон и поставил на нём печать.

TR GARANTİ HİZMETLERİ

Garanti hizmetleri süresi 2 yıldır ve satın alım tarihinde başlar. Lütfen faturayı ibraz edilmek üzere muhafaza ediniz. Servis durumunda yetkili satıcınız veya Soehnle Professional müşteri hizmetleri ile temasa geçiniz.

GR ΕΓΓΥΗΣΗ

Ο χρόνος εγγύησης ανέρχεται σε δύο χρόνια και αρχίζει από την ημέρα της αγοράς. Φυλάξτε το τιμολόγιο ως αποδεικτικό στοιχείο. Αν χρειαστεί Service επικοινωνήστε με τον προμηθευτή σας ή την υπηρεσία εξυπηρέτησης πελατών της Soehnle Professional. Φυλάξτε την γνήσια σκευασία για το ενδεχόμενο επιστροφής.

SK ZÁRUKA

Záruční doba je 2 roky a začíná dnem koupě. Prosím uschovejte účet jako důkaz. Při potřebě servisu kontaktujte Vašeho prodejce nebo autorizovaný servis firmy Soehnle Professional.

HR GARANCIJA

Soehnle Professional jamči u roku od 2 godina od datuma kupovine besplatno uklanjanje nedostataka na temelju greške materijala i proizvodnje putem popravka ili zamjene. Prilikom kupovine dajte trgovcu popuniti i pečatirati odrezak garancije.

EE GARANTII

Garantii aeg kestab 2 aastat ja algab ostupäevast. Hoidke ostukviitung tõendusena alles. Hooldusvajaduse puhul pöörduge oma edasimüüja või firma Soehnle Professional klienditeeninduse poole.

LV GARANTIJA

Garantijas laiks ir 2 gadi, un tas sakaš ar pirkšanas dienu. Ludzu, saglabajiet rekinu ka pieradījumam. Par palpojumu nepieciešamības gadījumā sazinieties ar pardeveju vai Soehnle klientu apkalpošanas dienestu.

Soehnle Industrial Solutions GmbH

Gaildorfer Straße 6
DE-71522 Backnang

Telefon +49 71 91 / 34 53-0
Telefax +49 71 91 / 34 53-211
info@soehnle-professional.com
www.soehnle-professional.com